

**CHAMPIONNAT DE FRANCE JUNIOR LIBRE**

29/30 avril 2016 - Vallet

**80 participant(e)s****46 clubs - 18 comité(s)****50 kg** 5 participant(e)s

1. LE METAYER Valentin	Dreux OL	OTO
2. COUDIERE Florian	Clt Ferrand ASM	AUV
3. DAUCHEZ Mathieu	Calonne Ricouart NPC	
4. DAUCHEZ Mickael	Calonne Ricouart NPC	
5. DUPUIS Loic	E.L.C.O.	NPC

**60 kg** 14 participant(e)s

1. EL KHAMER Sofiane	Sarreguemines	LOR
2. FIBAC Christophe	St Joseph LC	REU
3. LISICKI Maverick	Escautpont	NPC
3. MUTAEV Yousoup	Nîmes L	LRO
5. MANNA Brice	Balaruc les Bains	LRO
5. ELKHADJIEV Magomed	Sélestat Lutte	ALS

**74 kg** 16 participant(e)s

1. AFA Charles André	St Joseph LC	REU
2. CAMARA Youssouf	Le Havre CL	HNO
3. DJAMALOV Nazim	Nice LC	PCA
3. BRUANDET Thibault	Beaune	BOU
5. ADILOVSKI Omer	Paris Métro	IDF
5. DE SAINT CHARTRIER Florent	E.S.L	IDF

**96 kg** 3 participant(e)s

1. TAVERNESE Nicolas	Chamalières	AUV
2. AKRIMI Omar	Cluses	RHA
3. RACHDI Chemsdine	Tourcoing LC	NPC

**55 kg** 11 participant(e)s

1. MISERERE Jean Baptiste	Champforgeuil	BOU
2. ADILOVSKI Résul	Paris Métro	IDF
3. GIRONDE Aymeric	Aulnat	AUV
3. OZTURK Muhammet-Fathi	Lyon St Priest	RHA
5. GALAND Axel	Calonne Ricouart NPC	
5. BATAILLE Enrick	Les Avirons ALOI	REU

**66 kg** 17 participant(e)s

1. BOCQUENET Brandon	Chenove	BOU
2. BONGEAT Aymeric	Aulnat	AUV
3. THARRADIN Florian	Besançon CPB	FCO
3. MEMMA Luca	St Yrieix CAL	LIM
5. EL HAMMI Anouar	Dreux OL	OTO
5. ALTUN Ugur	Cluses	RHA

**84 kg** 9 participant(e)s

1. MATHE Teo	Chamalières	AUV
2. HEITZ Luka	Gries	ALS
3. ELAFATI Mehdi	Gries	ALS
3. GOMEZ Loïck	Rouen ASPTT	HNO
5. FLANDRIN Léo	Dreux OL	OTO
5. GIORDANENGO Clement	Saint-Flour	AUV

**120 kg** 5 participant(e)s

1. ZANETTON Luc	Décines CSL	RHA
2. IGNACIO-PINTO Axel	Paris Métro	IDF
3. LAGLIL Anouar	Clt Ferrand ASM	AUV
4. ZERIMA Tasnim	Nice LC	PCA
5. PAIR Nicolas	Lyon St Priest	RHA

**Classement des Comités** (8 pt aux 1er, 7 pt aux 2è, 6 pt aux 3è, 5 pt aux 4è, 4 pt aux 5è, 2 pt aux 7è, 1 pt aux autres)

1. AUV	47 pt	7. OTO	19 pt	13. LOR	8 pt
2. NPC	36 pt	7. REU	19 pt	13. LIM	8 pt
3. RHA	32 pt	9. HNO	16 pt	15. MPY	2 pt
4. IDF	29 pt	10. PCA	14 pt	16. PIC	1 pt
5. ALS	26 pt	11. LRO	10 pt	16. CHA	1 pt
6. BOU	25 pt	12. FCO	9 pt	16. PDL	1 pt

**Classement des Clubs** (8 pt aux 1er, 7 pt aux 2è, 6 pt aux 3è, 5 pt aux 4è, 4 pt aux 5è, 2 pt aux 7è, 1 pt aux autres)

1. Paris Métro	18 pt	26. Sélestat Lutte	5 pt
2. Dreux OL	17 pt	27. Les Avirons ALOR	4 pt
2. Gries	17 pt	27. Balaruc les Bains	4 pt
4. Chamalières	16 pt	27. Saint-Flour	4 pt
5. Calonne Ricouart	15 pt	30. Bagnolet	3 pt
5. St Joseph LC	15 pt	31. Torcy ZL	2 pt
7. Clt Ferrand ASM	14 pt	31. Mulhouse L3000	2 pt
7. Cluses	14 pt	31. St Laurent du Var	2 pt
9. Aulnat	13 pt	31. Liévin	2 pt
10. Nice LC	11 pt	31. Schiltigheim	2 pt
11. Lyon St Priest	10 pt	36. Belleu CL	1 pt
12. Besançon CPB	9 pt	36. Saint-Pierre des Corps	1 pt
12. Rouen ASPTT	9 pt	36. La Ville aux Dames	1 pt
14. Champforgeuil	8 pt	36. Wattignies	1 pt
14. Sarreguemines	8 pt	36. Vic en Bigorre	1 pt
14. St Yrieix CAL	8 pt	36. Montereau	1 pt
14. Chenove	8 pt	36. Coulommiers	1 pt
14. Décines CSL	8 pt	36. Epernay	1 pt
19. Beaune	7 pt	36. Toulouse OAC	1 pt
19. Le Havre CL	7 pt	36. La Seyne/Mer OL	1 pt
21. E.L.C.O.	6 pt	36. Vallet	1 pt
21. Escautpont	6 pt		
21. Nîmes L	6 pt		
21. E.S.L	6 pt		
21. Tourcoing LC	6 pt		

**50 kg**  
**JUNIOR LIBRE**

CHAMPIONNAT DE FRANCE

29/30 avril 2016 - Vallet

N°	NOM Prénom	Club	Comité
1	LE METAYER Valentin	Dreux OL	OTO
2	DUPUIS Loic	E.L.C.O.	NPC
3	DAUCHEZ Mickael	Calonne Ricouart	NPC
4	COUDIERE Florian	Clf Ferrand ASM	AUV
5	DAUCHEZ Mathieu	Calonne Ricouart	NPC

**Tour 1**

		Pt Clt	Pt T.
1	LE METAYER	4	10
2	DUPUIS	0	0

**Tour 1**

		Pt Clt	Pt T.
3	DAUCHEZ	1	1
4	COUDIERE	4	12

**Tour 2**

5	DAUCHEZ	0	0
1	LE METAYER	4	10

**Tour 2**

2	DUPUIS	0	0
3	DAUCHEZ	4	2

**Tour 3**

4	COUDIERE	1	3
1	LE METAYER	3	9

**Tour 3**

5	DAUCHEZ	4	4
2	DUPUIS	0	0

**Tour 4**

3	DAUCHEZ	0	2
1	LE METAYER	4	6

**Tour 4**

4	COUDIERE	4	11
5	DAUCHEZ	1	1

**Tour 5**

2	DUPUIS	0	0
4	COUDIERE	4	11

**Tour 5**

3	DAUCHEZ	0	0
5	DAUCHEZ	4	10

**Classement**

		Club	Comité	Vict	Pt clt
1e	LE METAYER Valentin	Dreux OL	OTO	4	15
2e	COUDIERE Florian	Clf Ferrand ASM	AUV	3	13
3e	DAUCHEZ Mathieu	Calonne Ricouart	NPC	2	9
4e	DAUCHEZ Mickael	Calonne Ricouart	NPC	1	5
5e	DUPUIS Loic	E.L.C.O.	NPC	0	0

**55 kg**

**JUNIOR LIBRE**

**Repêchages**

**Tableau des gagnants**

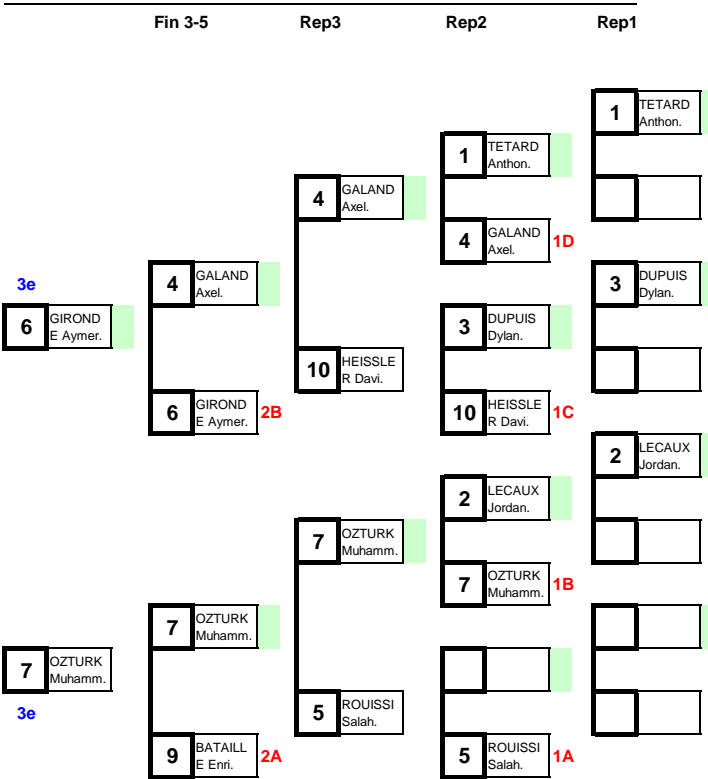

N°	NOM Prénom	Club	Comité
1	TETARD Anthony	Torcy ZL	BOU
9	BATAILLE Enrick	Les Avirons ALC REU	
5	ROUISSI Salah	Cluses	RHA
13			
3	DUPUIS Dylan	E.L.C.O.	NPC
11	MISERERE Jean Baptis	Champforgeuil	BOU
7	OZTURK Muhammet-Fa	Lyon St Priest	RHA
15			
2	LECAUX Jordan	Belleu CL	PIC
10	HEISSLER David	Gries	ALS
6	GIRONDE Aymeric	Aulnat	AUV
14			
4	GALAND Axel	Calonne Ricouar	NPC
12			
8	ADILOVSKI Résul	Paris Métro	IDF
16			

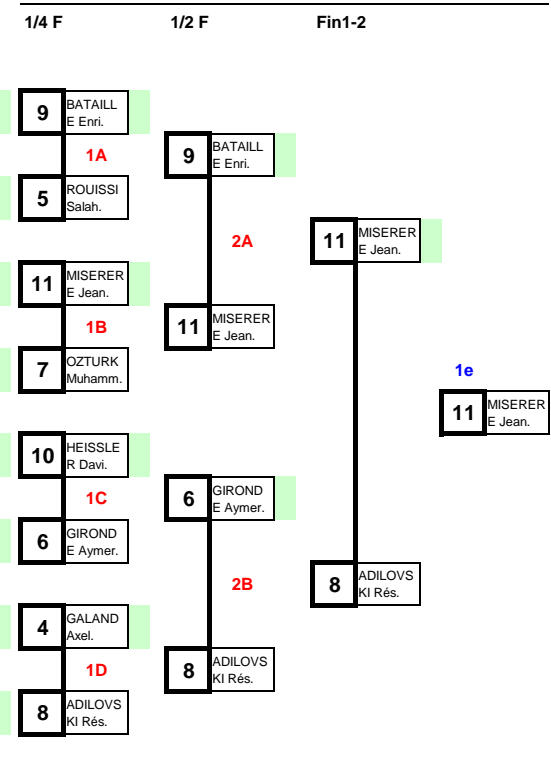

N°	Cl	NOM Prénom	Club	Com.
11	1e	MISERERE Jean Baptist	Champforgeuil	BOU
8	2e	ADILOVSKI Résul	Paris Métro	IDF
6	3e	GIRONDE Aymeric	Aulnat	AUV
7	3e	OZTURK Muhammet-Fat	Lyon St Priest	RHA
4	5e	GALAND Axel	Calonne Ricouar	NPC
9	5e	BATAILLE Enrick	Les Avirons ALC REU	
10	7e	HEISSLER David	Gries	ALS
5	7e	ROUISSI Salah	Cluses	RHA
1	9e	TETARD Anthony	Torcy ZL	BOU
2	9e	LECAUX Jordan	Belleu CL	PIC
3	9e	DUPUIS Dylan	E.L.C.O.	NPC
	9e			
	13e			
	13e			
	13e			
	13e			

# 60 kg

## JUNIOR LIBRE

### Repêchages

### Tableau des gagnants

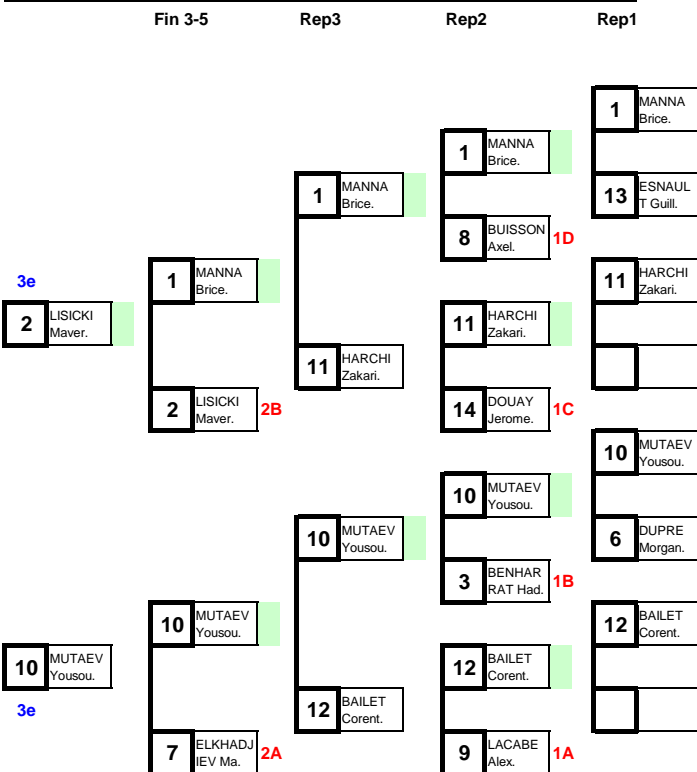

N°	NOM Prénom	Club	Comité
1	MANNA Brice	Balaruc les Bain: LRO	
9	LACABE Alex.	Cluses	RHA
5	EL KHAMER Sofiane	Sarreguemines	LOR
13	ESNAULT Guillaume	La Ville aux Dar: OTO	
3	BENHARRAT Haddi	Saint-Pierre des OTO	
11	HARCHI Zakaria	Mulhouse L3000	ALS
7	ELKHADJIEV Magomed	Sélestat Lutte	ALS
15			
2	LISICKI Maverick	Escautpont	NPC
10	MUTAEV Yousoup	Nîmes L	LRO
6	DUPRE Morgan	Wattignies	NPC
14	DOUAY Jerome	Bagnolet	IDF
4	FIBAC Christophe	St Joseph LC	REU
12	BAILET Corentin	St Laurent du Va: PCA	
8	BUISSON Axel	St Yrieix CAL	LIM
16			

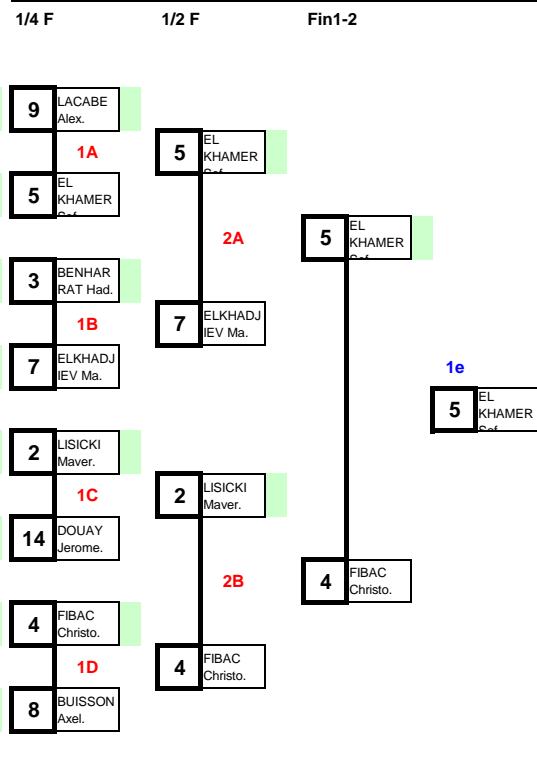

N°	Cl	NOM Prénom	Club	Com.
5	1e	EL KHAMER Sofiane	Sarreguemines	LOR
4	2e	FIBAC Christophe	St Joseph LC	REU
2	3e	LISICKI Maverick	Escautpont	NPC
10	3e	MUTAEV Yousoup	Nîmes L	LRO
1	5e	MANNA Brice	Balaruc les Bain: LRO	
7	5e	ELKHADJIEV Magomed	Sélestat Lutte	ALS
11	7e	HARCHI Zakaria	Mulhouse L3000	ALS
12	7e	BAILET Corentin	St Laurent du Va: PCA	
8	9e	BUISSON Axel	St Yrieix CAL	LIM
3	9e	BENHARRAT Haddi	Saint-Pierre des OTO	
14	9e	DOUAY Jerome	Bagnolet	IDF
9	9e	LACABE Alex	Cluses	RHA
13	13e	ESNAULT Guillaume	La Ville aux Dar: OTO	
6	13e	DUPRE Morgan	Wattignies	NPC
	13e			
	13e			



# 74 kg

## JUNIOR LIBRE

### Repêchages

### Tableau des gagnants

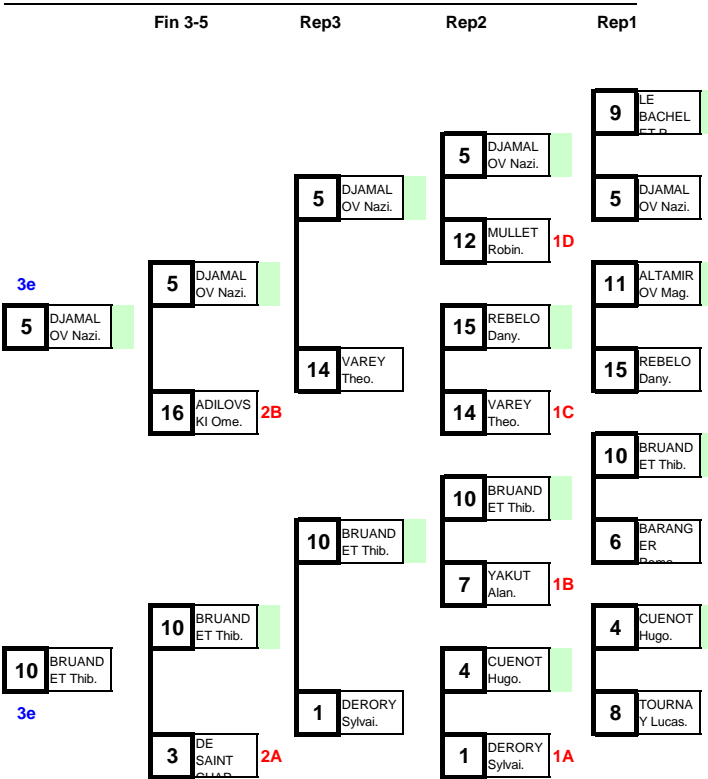

N°	NOM Prénom	Club	Comité
1	DERORY Sylvain	Schiltigheim	ALS
9	LE BACHELET Rayane	La Seyne/Mer O	PCA
5	DJAMALOV Nazim	Nice LC	PCA
13	CAMARA Youssouf	Le Havre CL	HNO
3	DE SAINT CHARTRIER I.E.S.L	IDF	
11	ALTAMIROV Magomed	Besançon CPB	FCO
7	YAKUT Alan	Dreux OL	OTO
15	REBELO Dany	Torcy ZL	BOU
2	AFA Charles André	St Joseph LC	REU
10	BRUANDET Thibault	Beaune	BOU
6	BARANGER Romain	Vallet	PDL
14	VAREY Theo	Besançon CPB	FCO
4	CUENOT Hugo	Toulouse OAC	MPY
12	MULLET Robin	Rouen ASPTT	HNO
8	TOURNAY Lucas	Liévin	NPC
16	ADILOVSKI Omer	Paris Métro	IDF

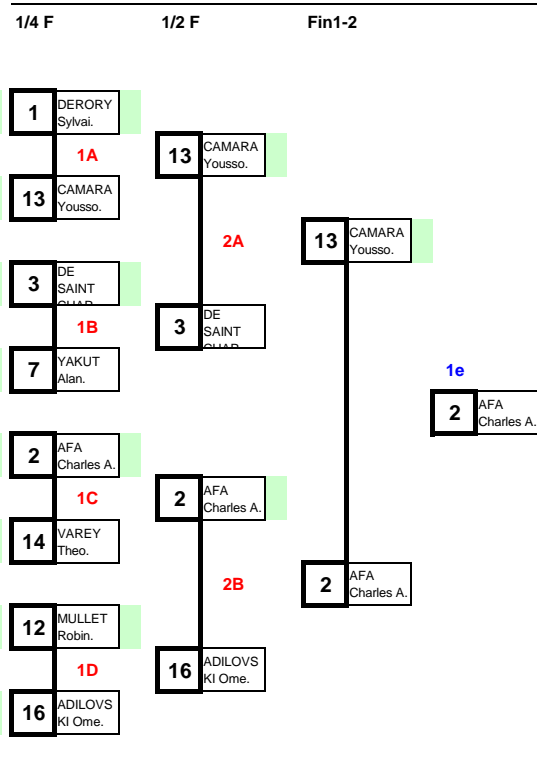

N°	Cl.	NOM Prénom	Club	Com.
2	1e	AFA Charles André	St Joseph LC	REU
13	2e	CAMARA Youssouf	Le Havre CL	HNO
5	3e	DJAMALOV Nazim	Nice LC	PCA
10	3e	BRUANDET Thibault	Beaune	BOU
16	5e	ADILOVSKI Omer	Paris Métro	IDF
3	5e	DE SAINT CHARTRIER F.E.S.L	IDF	
14	7e	VAREY Theo	Besançon CPB	FCO
1	7e	DERORY Sylvain	Schiltigheim	ALS
12	9e	MULLET Robin	Rouen ASPTT	HNO
7	9e	YAKUT Alan	Dreux OL	OTO
15	9e	REBELO Dany	Torcy ZL	BOU
4	9e	CUENOT Hugo	Toulouse OAC	MPY
9	13e	LE BACHELET Rayane	La Seyne/Mer O	PCA
6	13e	BARANGER Romain	Vallet	PDL
11	13e	ALTAMIROV Magomed	Besançon CPB	FCO
8	13e	TOURNAY Lucas	Liévin	NPC

**84 kg**

**JUNIOR LIBRE**

**Repêchages**

**Tableau des gagnants**

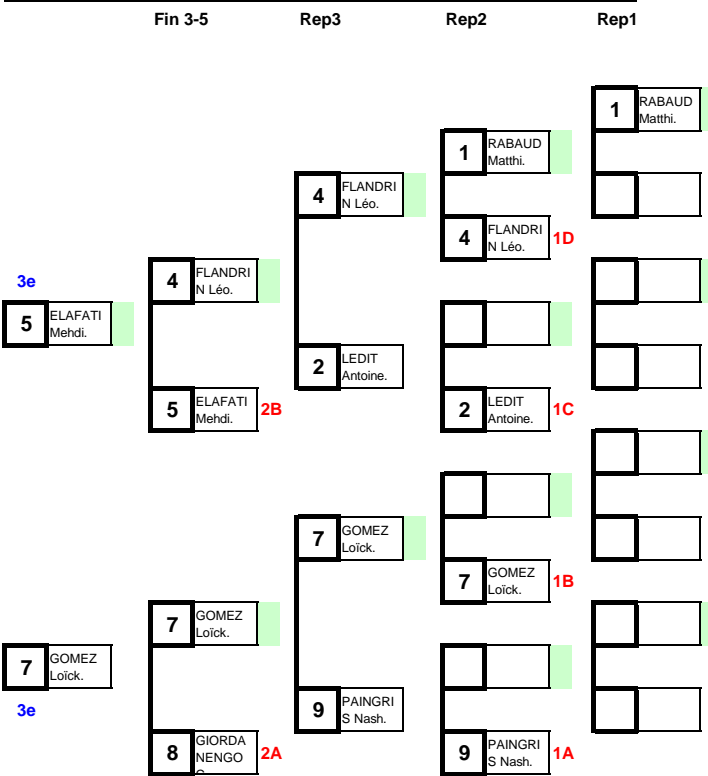

N°	NOM Prénom	Club	Comité
1	RABAUD Matthias	St Yrieix CAL	LIM
9	PAINGRI S Nash.	Bagnolet	IDF
5	ELAFATI Mehdi	Gries	ALS
13			
3	MATHE Teo.	Chamalières	AUV
11			
7	GOMEZ Loïck	Rouen ASPTT	HNO
15			
2	LEDIT Antoine.	E.S.L	IDF
10			
6	HEITZ Luka.	Gries	ALS
14			
4	FLANDRI N Léo.	Dreux OL	OTO
12			
8	GIORDANENGO Clem	Saint-Flour	AUV
16			

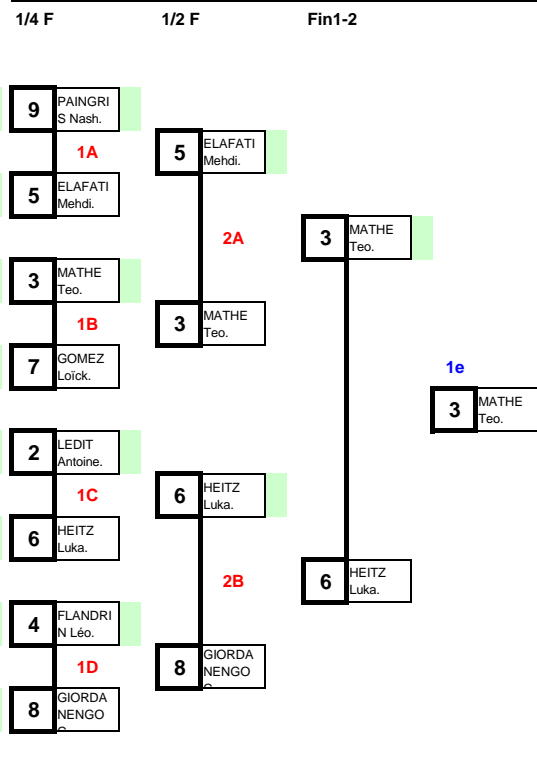

N°	Cl.	NOM Prénom	Club	Com.
3	1e	MATHE Teo	Chamalières	AUV
6	2e	HEITZ Luka	Gries	ALS
5	3e	ELAFATI Mehdi	Gries	ALS
7	3e	GOMEZ Loïck	Rouen ASPTT	HNO
4	5e	FLANDRI N Léo	Dreux OL	OTO
8	5e	GIORDANENGO Clem	Saint-Flour	AUV
2	7e	LEDIT Antoine	E.S.L	IDF
9	7e	PAINGRI S Nash	Bagnolet	IDF
1	9e	RABAUD Matthias	St Yrieix CAL	LIM
	9e			
	9e			
	9e			
	13e			
	13e			
	13e			
	13e			

**96 kg****JUNIOR LIBRE**

CHAMPIONNAT DE FRANCE

29/30 avril 2016 - Vallet

N°	NOM Prénom	Club	Comité
1	AKRIMI Omar	Cluses	RHA
2	TAVERNESE Nicolas	Chamalières	AUV
3	RACHDI Chemsdine	Tourcoing LC	NPC

**Tour 1**

Pt Clt Pt T.

1	AKRIMI	0	0	
2	TAVERNESE	4	10	

Pt Clt Pt T.

**Tour 2**

3	RACHDI	0	0	
1	AKRIMI	4	5	

**Tour 3**

2	TAVERNESE	4	10	
3	RACHDI	0	0	





**Classement**

Club

Comité

Vict Pt clt

1e	TAVERNESE Nicolas	Chamalières	AUV	2	8
2e	AKRIMI Omar	Cluses	RHA	1	4
3e	RACHDI Chemsdine	Tourcoing LC	NPC	0	0



**120 kg**  
**JUNIOR LIBRE**

CHAMPIONNAT DE FRANCE

29/30 avril 2016 - Vallet

N°	NOM Prénom	Club	Comité
1	LAGLIL Anouar	Clf Ferrand ASM	AUV
2	ZERIMA Tasnim	Nice LC	PCA
3	ZANETTON Luc	Décines CSL	RHA
4	IGNACIO-PINTO Axel	Paris Métro	IDF
5	PAIR Nicolas	Lyon St Priest	RHA

Tour 1		Pt Clt	Pt T.
1	LAGLIL	4	16
2	ZERIMA	1	6

Tour 1		Pt Clt	Pt T.
3	ZANETTON	3	9
4	IGNACIO-PINTO	0	0

Tour 2		Pt Clt	Pt T.
5	PAIR	0	0
1	LAGLIL	4	4

Tour 2		Pt Clt	Pt T.
2	ZERIMA	1	1
3	ZANETTON	4	12

Tour 3		Pt Clt	Pt T.
4	IGNACIO-PINTO	4	13
1	LAGLIL	0	4

Tour 3		Pt Clt	Pt T.
5	PAIR	0	3
2	ZERIMA	4	12

Tour 4		Pt Clt	Pt T.
3	ZANETTON	4	7
1	LAGLIL	0	0

Tour 4		Pt Clt	Pt T.
4	IGNACIO-PINTO	4	10
5	PAIR	0	0

Tour 5		Pt Clt	Pt T.
2	ZERIMA	0	0
4	IGNACIO-PINTO	4	10

Tour 5		Pt Clt	Pt T.
3	ZANETTON	4	0
5	PAIR	0	0

Classement		Club	Comité	Vict	Pt clt
1e	ZANETTON Luc	Décines CSL	RHA	4	15
2e	IGNACIO-PINTO Axel	Paris Métro	IDF	3	12
3e	LAGLIL Anouar	Clf Ferrand ASM	AUV	2	8
4e	ZERIMA Tasnim	Nice LC	PCA	1	6
5e	PAIR Nicolas	Lyon St Priest	RHA	0	0

**CHAMPIONNAT DE FRANCE CADET LIBRE**

29/30 avril 2016 - Vallet

**75 participant(e)s****48 clubs - 18 comité(s)****42 kg** 1 participant(e)s1. **ER RIDAOUI-VAREY Sophiane** Besançon CPB FCO**46 kg** 5 participant(e)s

1. **TSIKIEV Djabrail** Joué les Tours C OTO  
 2. **CONVERS Anthony** Besançon CPB FCO  
 3. **MOUGIN Stevan** Aigrefeuille PDL  
 4. **JEANNE Paul** Balleroy BNO  
 5. **PETIT Jullian** Chambéry CL RHA

**50 kg** 5 participant(e)s

1. **DAMOUR Valentin** St Joseph LC REU  
 2. **BIBOULATOV Adam** Montauban CL MPY  
 3. **GUENNAZ Bilhel** Nice LC PCA  
 4. **ALTRUY Anthony** Wattignies NPC  
 5. **LITZELLMANN Merlin** Le Havre CL HNO

**54 kg** 8 participant(e)s

1. **FAYET Yoan** Aulnat AUV  
 2. **MONTEIRO Tony** Clt Ferrand ASM AUV  
 3. **VIGOUROUX Hugo** Villenave d'Ornor AQU  
 3. **AH OUNE William** St Joseph LC REU  
 5. **DAUGEARD Nathan** Balleroy BNO  
 5. **ESSALHI Saphir** Tourcoing LC NPC

**58 kg** 12 participant(e)s

1. **BENSERRADJ Hocine** Stiring-Wendel LOR  
 2. **STICKER Florian** St Laurent du Var PCA  
 3. **VELLA Brice** Sausheim Memp: ALS  
 3. **MISERERE Pierre Yves** Champforgeuil BOU  
 5. **CAPAR Mikael** Aulnay CMASA IDF  
 5. **TURCHI Antoine** Wattignies NPC

**63 kg** 10 participant(e)s

1. **YEZZA Marwane** Sarreguemines LOR  
 2. **VERGNAUD Florian** Limoges ASPTT LIM  
 3. **POING William** Bretenière BOU  
 3. **PAGAT Florian** Bagnolet IDF  
 5. **ARRIGHI Vincent** St Joseph LC REU  
 5. **KHALED Driss** Stiring-Wendel LOR

**69 kg** 14 participant(e)s

1. **DIONG Sada** Le Havre CL HNO  
 2. **MEGGAIZ Yanis** Sarreguemines LOR  
 3. **BASTIEN Hugo** Paris Métro IDF  
 3. **MORNAT Antoine** Torcy ZL BOU  
 5. **MILLEREAU Quentin** Le Palais/Vienne LIM  
 5. **DACHER Thomas** Chalons en Chan CHA

**76 kg** 9 participant(e)s

1. **BARDEUR Leinny** Chambéry CL RHA  
 2. **MORNAT Pierre** Torcy ZL BOU  
 3. **SCHNEILIN Adrien** Sausheim Memp: ALS  
 3. **GASULL Marius** Rouen ASPTT HNO  
 5. **GARCIA Remy** Le Bouscat AQU  
 5. **STRAZISAR Jason** Châtenois ALS

**85 kg** 5 participant(e)s

1. **AHMED HADJALA Amine** Roubaix NPC  
 2. **KARAPETIAN Mihran** Tours OTO  
 3. **MONOT Thomas** Jujurieux RHA  
 4. **BACQUAERT Tristan** Sotteville les Rou HNO  
 5. **VILLESSOT Paul** St Yrieix CAL LIM

**100 kg** 6 participant(e)s

1. **SAMEN Loic** Sotteville les Rou HNO  
 2. **DEMIR Hasan** Cluses RHA  
 3. **HAROUCHE Sabri** Clt Ferrand ASM AUV  
 3. **NOBLET Alexis** Limoges ASPTT LIM  
 5. **DJEFFAL Chemseddine** Lyon St Priest RHA  
 5. **CHENAYE Thibault** Mons en Baroeul NPC

**Classement des Comités** (8 pt aux 1er, 7 pt aux 2è, 6 pt aux 3è, 5 pt aux 4è, 4 pt aux 5è, 2 pt aux 7è, 1 pt aux autres)

1. RHA	34 pt	7. LIM	23 pt	13. FCO	15 pt
2. HNO	31 pt	8. REU	20 pt	14. AQU	12 pt
3. LOR	29 pt	8. IDF	20 pt	15. BNO	9 pt
4. BOU	27 pt	10. OTO	18 pt	16. MPY	8 pt
5. NPC	26 pt	11. PCA	17 pt	17. PDL	7 pt
6. AUV	25 pt	12. ALS	16 pt	18. CHA	4 pt

**Classement des Clubs** (8 pt aux 1er, 7 pt aux 2è, 6 pt aux 3è, 5 pt aux 4è, 4 pt aux 5è, 2 pt aux 7è, 1 pt aux autres)

1. St Joseph LC	19 pt	24. Bretenière	6 pt
2. Sarreguemines	17 pt	24. Paris Métro	6 pt
3. Besançon CPB	15 pt	24. Rouen ASPTT	6 pt
3. Clt Ferrand ASM	15 pt	24. Jujurieux	6 pt
3. Limoges ASPTT	15 pt	30. Tourcoing LC	4 pt
3. Torcy ZL	15 pt	30. Aulnay CMASA	4 pt
7. Chambéry CL	14 pt	30. Le Palais/Vienne	4 pt
8. Sotteville les Rouen	13 pt	30. Chalons en Champagne	4 pt
9. Le Havre CL	12 pt	30. Le Bouscat	4 pt
9. Stiring-Wendel	12 pt	30. Châtenois	4 pt
9. Sausheim Mempapeurs	12 pt	30. St Yrieix CAL	4 pt
12. Aulnat	10 pt	30. Lyon St Priest	4 pt
13. Balleroy	9 pt	30. Mons en Baroeul	4 pt
13. Wattignies	9 pt	39. La Ville aux Dames	2 pt
13. Roubaix	9 pt	39. Villenave d'Ornor SA	2 pt
16. Joué les Tours CL	8 pt	39. La Seyne/Mer OL	2 pt
16. St Laurent du Var	8 pt	39. Créteil	2 pt
18. Aigrefeuille	7 pt	39. Bron	2 pt
18. Montauban CL	7 pt	44. Montereau	1 pt
18. Nice LC	7 pt	44. Les Avirons ALOR	1 pt
18. Bagnolet	7 pt	44. Vic en Bigorre	1 pt
18. Tours	7 pt	44. St Etienne	1 pt
18. Cluses	7 pt	44. Dreux OL	1 pt
24. Villenave d'Ornor LA	6 pt		
24. Champforgeuil	6 pt		

6 lutteur(se)s

# 100 kg

CHAMPIONNAT DE FRANCE  
29/30 avril 2016 - Vallet

## CADET LIBRE

### Repêchages

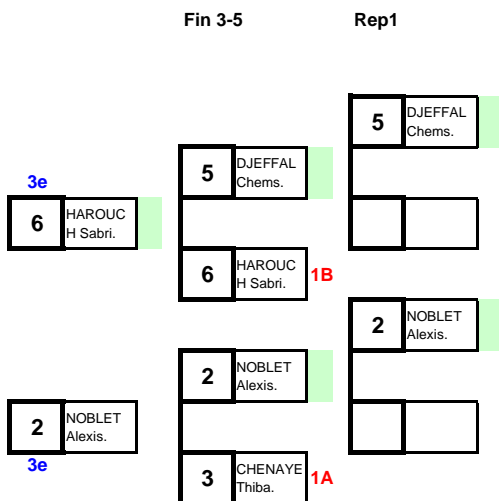

### Qualification

N°	NOM Prénom	Club	Comité
1	<b>SAMEN Loic</b>	Sotteville les Ro	HNO
5	<b>DJEFFAL Chemseddin</b>	Lyon St Priest	RHA
3	<b>CHENAYE Thibault</b>	Mons en Baroeu	NPC
7			
2	<b>NOBLET Alexis</b>	Limoges ASPTT	LIM
6	<b>HAROUCH Sabri</b>	Clt Ferrand	ASM AUV
4	<b>DEMIR Hasan</b>	Cluses	RHA
8			

### Tableau des gagnants

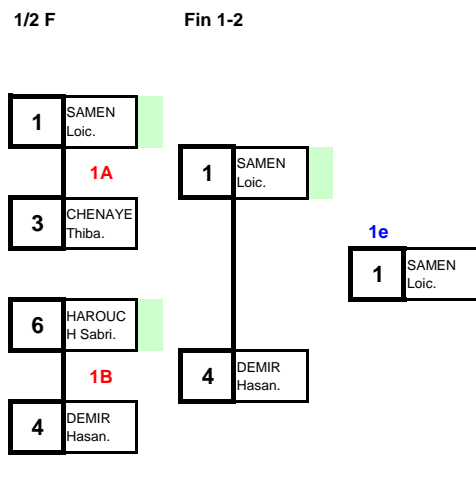

N°	Clit	NOM Prénom	Club	Comité
1	<b>1e</b>	<b>SAMEN Loic</b>	Sotteville les Ro	HNO
4	<b>2e</b>	<b>DEMIR Hasan</b>	Cluses	RHA
6	<b>3e</b>	<b>HAROUCH Sabri</b>	Clt Ferrand	ASM AUV
2	<b>3e</b>	<b>NOBLET Alexis</b>	Limoges ASPTT	LIM
5	<b>5e</b>	<b>DJEFFAL Chemseddine</b>	Lyon St Priest	RHA
3	<b>5e</b>	<b>CHENAYE Thibault</b>	Mons en Baroeu	NPC
	<b>7e</b>			
	<b>7e</b>			

**46 kg****CADET LIBRE**

CHAMPIONNAT DE FRANCE

29/30 avril 2016 - Vallet

N°	NOM Prénom	Club	Comité
1	CONVERS Anthony	Besançon CPB	FCO
2	PETIT Jullian	Chambéry CL	RHA
3	TSIKIEV Djabrail	Joué les Tours CL	OTO
4	MOUGIN Stevan	Aigrefeuille	PDL
5	JEANNE Paul	Balleroy	BNO

Tour 1		Pt Clt	Pt T.
1	CONVERS	4	12
2	PETIT	1	1

Tour 1		Pt Clt	Pt T.
3	TSIKIEV	4	11
4	MOUGIN	0	0

Tour 2		Pt Clt	Pt T.
5	JEANNE	0	0
1	CONVERS	4	10

Tour 2		Pt Clt	Pt T.
2	PETIT	0	0
3	TSIKIEV	4	10

Tour 3		Pt Clt	Pt T.
4	MOUGIN	0	0
1	CONVERS	4	12

Tour 3		Pt Clt	Pt T.
5	JEANNE	4	12
2	PETIT	0	0

Tour 4		Pt Clt	Pt T.
3	TSIKIEV	4	10
1	CONVERS	0	0

Tour 4		Pt Clt	Pt T.
4	MOUGIN	3	14
5	JEANNE	1	10

Tour 5		Pt Clt	Pt T.
2	PETIT	0	0
4	MOUGIN	4	10

Tour 5		Pt Clt	Pt T.
3	TSIKIEV	4	10
5	JEANNE	0	0

Classement		Club	Comité	Vict	Pt clt
1e	TSIKIEV Djabrail	Joué les Tours CL	OTO	4	16
2e	CONVERS Anthony	Besançon CPB	FCO	3	12
3e	MOUGIN Stevan	Aigrefeuille	PDL	2	7
4e	JEANNE Paul	Balleroy	BNO	1	5
5e	PETIT Jullian	Chambéry CL	RHA	0	1

**50 kg**  
**CADET LIBRE**

CHAMPIONNAT DE FRANCE

29/30 avril 2016 - Vallet

N°	NOM Prénom	Club	Comité
1	DAMOUR Valentin	St Joseph LC	REU
2	ALTRUY Anthony	Wattignies	NPC
3	LITZELLMANN Merlin	Le Havre CL	HNO
4	BIBOULATOV Adam	Montauban CL	MPY
5	GUENNAZ Bilhel	Nice LC	PCA

Tour 1		Pt Clt	Pt T.
1	DAMOUR	4	10
2	ALTRUY	0	0

Tour 1		Pt Clt	Pt T.
3	LITZELLMANN	0	0
4	BIBOULATOV	4	8

Tour 2		Pt Clt	Pt T.
5	GUENNAZ	0	0
1	DAMOUR	4	10

Tour 2		Pt Clt	Pt T.
2	ALTRUY	3	9
3	LITZELLMANN	1	4

Tour 3		Pt Clt	Pt T.
4	BIBOULATOV	1	1
1	DAMOUR	3	6

Tour 3		Pt Clt	Pt T.
5	GUENNAZ	4	10
2	ALTRUY	0	0

Tour 4		Pt Clt	Pt T.
3	LITZELLMANN	0	0
1	DAMOUR	4	10

Tour 4		Pt Clt	Pt T.
4	BIBOULATOV	4	14
5	GUENNAZ	1	3

Tour 5		Pt Clt	Pt T.
2	ALTRUY	0	0
4	BIBOULATOV	4	8

Tour 5		Pt Clt	Pt T.
3	LITZELLMANN	0	0
5	GUENNAZ	4	0

Classement		Club	Comité	Vict	Pt clt
1e	DAMOUR Valentin	St Joseph LC	REU	4	15
2e	BIBOULATOV Adam	Montauban CL	MPY	3	13
3e	GUENNAZ Bilhel	Nice LC	PCA	2	9
4e	ALTRUY Anthony	Wattignies	NPC	1	3
5e	LITZELLMANN Merlin	Le Havre CL	HNO	0	1

8 lutteur(se)s

# 54 kg

CHAMPIONNAT DE FRANCE  
29/30 avril 2016 - Vallet

## CADET LIBRE

### Repêchages

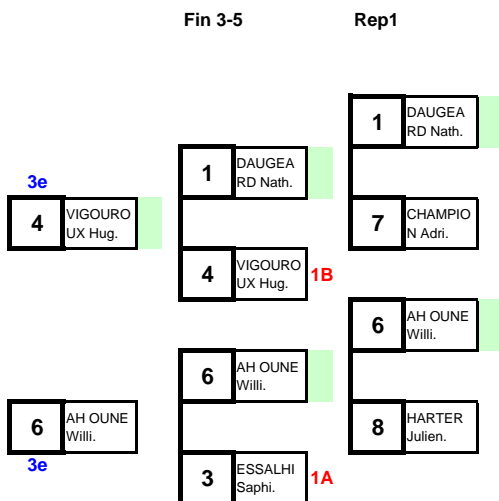

### Qualification

N°	NOM Prénom	Club	Comité
1	<b>DAUGEARD Nathan</b>	Balleroy	BNO
5	<b>MONTEIRO Tony</b>	Clf Ferrand ASM AUV	
3	<b>ESSALHI Saphir</b>	Tourcoing LC	NPC
7	<b>CHAMPION Adrien</b>	La Ville aux Dar OTO	
2	<b>FAYET Yoan</b>	Aulnat	AUV
6	<b>AH OUNE William</b>	St Joseph LC	REU
4	<b>VIGOUROUX Hugo</b>	Villenave d'Orno AQU	
8	<b>HARTER Julien</b>	Sarreguemines	LOR

### Tableau des gagnants

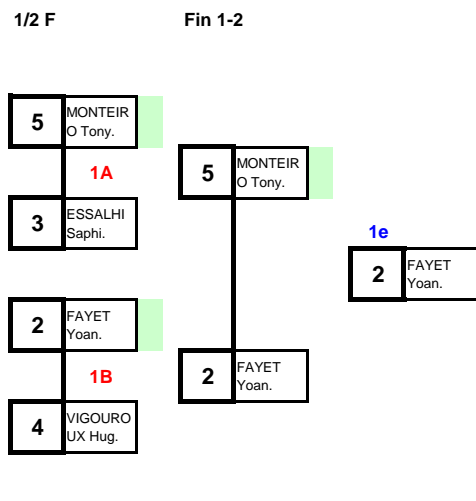

N°	Clf	NOM Prénom	Club	Comité
2	<b>1e</b>	<b>FAYET Yoan</b>	Aulnat	AUV
5	<b>2e</b>	<b>MONTEIRO Tony</b>	Clf Ferrand ASM AUV	
4	<b>3e</b>	<b>VIGOUROUX Hugo</b>	Villenave d'Ornc AQU	
6	<b>3e</b>	<b>AH OUNE William</b>	St Joseph LC	REU
1	<b>5e</b>	<b>DAUGEARD Nathan</b>	Balleroy	BNO
3	<b>5e</b>	<b>ESSALHI Saphir</b>	Tourcoing LC	NPC
7	<b>7e</b>	<b>CHAMPION Adrien</b>	La Ville aux Dan OTO	
8	<b>7e</b>	<b>HARTER Julien</b>	Sarreguemines	LOR

58 kg

CHAMPIONNAT DE FRANCE

29/30 avril 2016 - Vallet

## CADET LIBRE

## Repêchages

## Tableau des gagnants

Fin 3-5		Rep3	Rep2	Rep1	Qualification			1/4 F	1/2 F	Fin1-2	
N°	NOM Prénom	Club	Comité	N°	NOM Prénom	Club	Comité	N°	NOM Prénom	Club	Comité
5	VELLA Brice.			1	PEYROT Alexis.	Villeneuve d'Orno	AQU	9	MISERER E Pier.		
6	CAPAR Mikael.			9	MISERERE Pierre Yves	Champforgeuil	BOU	5	VELLA Brice.		
5	VELLA Brice.			5	VELLA Brice	Sausheim Memç	ALS	5	VELLA Brice.		
6	CAPAR Mikael.			8	VILLARD Flori.		1D	11	BENSER RADJ Ho.		
5	VELLA Brice.			3	COULON Ryan.			11	BENSER RADJ Ho.		
6	CAPAR Mikael.			3	COULON Ryan.	Aigrefeuille	PDL	7	LOPEZ Teddy.		
5	VELLA Brice.			6	CAPAR Mikael.		1C	10	TURCHI Antoin.		
6	CAPAR Mikael.			2	BETTONI Remy.			6	CAPAR Mikael.		
5	VELLA Brice.			2	BETTONI Remy.	La Seyne/Mer O	PCA	10	TURCHI Antoin.		
6	CAPAR Mikael.			10	TURCHI Antoine	Wattignies	NPC	6	CAPAR Mikael.		
5	VELLA Brice.			6	CAPAR Mikael	Aulnay CMASA	IDF	4	STICKER Flori.		
6	CAPAR Mikael.			14				4	STICKER Flori.		
5	VELLA Brice.			12	LANGLET Raymo.			8	VILLARD Flori.		
6	CAPAR Mikael.			4	STICKER Florian	St Laurent du Vç	PCA	4	STICKER Flori.		
5	VELLA Brice.			12	LANGLET Raymond	Les Avirons ALC	REU	8	VILLARD Flori.		
6	CAPAR Mikael.			8	VILLARD Florian	Montereau	IDF	16			
5	VELLA Brice.			16							

N°	Cl.	NOM Prénom	Club	Com.
11	1e	BENSERRADJ Hocine	Stiring-Wendel	LOR
4	2e	STICKER Florian	St Laurent du Vç	PCA
5	3e	VELLA Brice	Sausheim Memç	ALS
9	3e	MISERERE Pierre Yves	Champforgeuil	BOU
6	5e	CAPAR Mikael	Aulnay CMASA	IDF
10	5e	TURCHI Antoine	Wattignies	NPC
1	7e	PEYROT Alexis	Villeneuve d'Orno	AQU
7	7e	LOPEZ Teddy	Aulnat	AUV
8	9e	VILLARD Florian	Montereau	IDF
2	9e	BETTONI Remy	La Seyne/Mer O	PCA
3	9e	COULON Ryan	Aigrefeuille	PDL
12	9e	LANGLET Raymond	Les Avirons ALC	REU
	13e			
	13e			
	13e			
	13e			

**63 kg**

**CADET LIBRE**

**Repêchages**

**Tableau des gagnants**

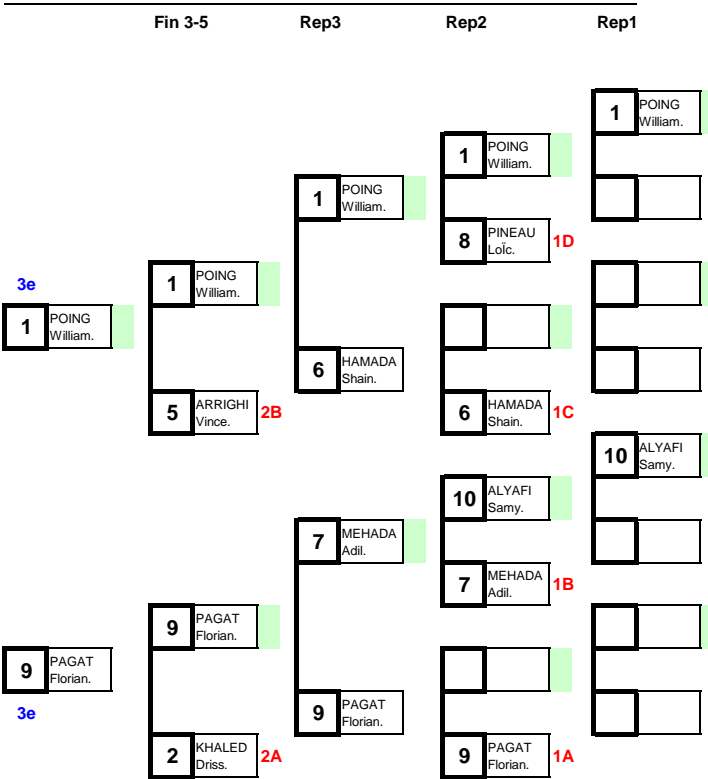

N°	NOM Prénom	Club	Comité
1	POING William	Bretonnière	BOU
9	PAGAT Florian	Bagnolet	IDF
5	ARRIGHI Vincent	St Joseph LC	REU
13			
3	YEZZA Marwane	Sarreguemines	LOR
11			
7	MEHADA Adil	Créteil	IDF
15			
2	KHALED Driss	Stiring-Wendel	LOR
10	ALYAFI Samy	Bagnolet	IDF
6	HAMADA Shain	Chambéry CL	RHA
14			
4	VERGNAUD Florian	Limoges ASPTT LIM	
12			
8	PINEAU Loïc	Vic en Bigorre	MPY
16			

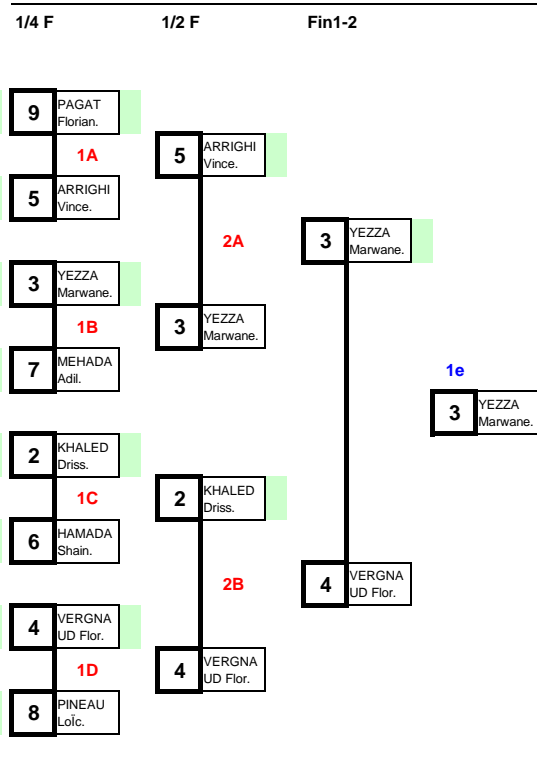

N°	Cl	NOM Prénom	Club	Com.
3	1e	YEZZA Marwane	Sarreguemines	LOR
4	2e	VERGNAUD Florian	Limoges ASPTT LIM	
1	3e	POING William	Bretonnière	BOU
9	3e	PAGAT Florian	Bagnolet	IDF
5	5e	ARRIGHI Vincent	St Joseph LC	REU
2	5e	KHALED Driss	Stiring-Wendel	LOR
6	7e	HAMADA Shain	Chambéry CL	RHA
7	7e	MEHADA Adil	Créteil	IDF
8	9e	PINEAU Loïc	Vic en Bigorre	MPY
10	9e	ALYAFI Samy	Bagnolet	IDF
	9e			
	9e			
	13e			
	13e			
	13e			
	13e			



**69 kg**

**CADET LIBRE**

**Repêchages**

**Tableau des gagnants**

Fin 3-5      Rep3      Rep2      Rep1

Qualification

1/4 F      1/2 F      Fin1-2

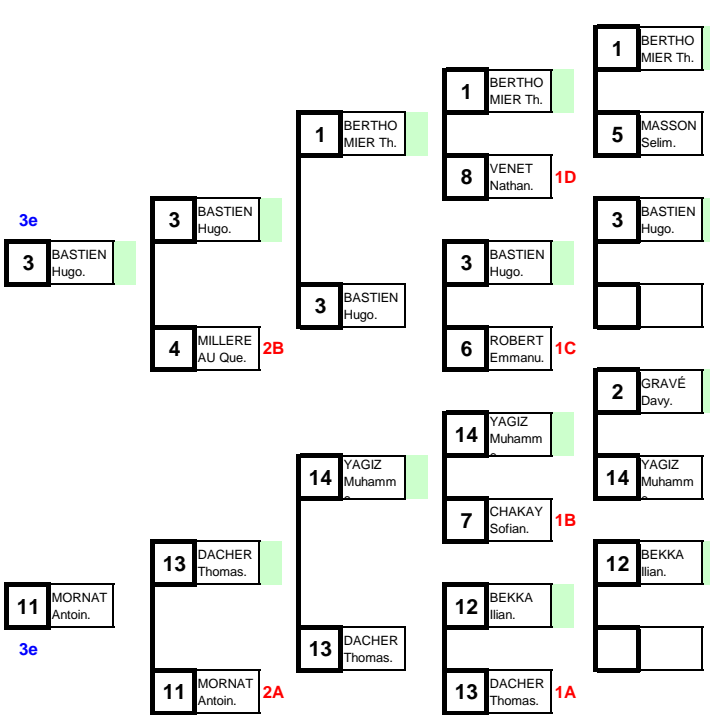

N°	NOM Prénom	Club	Comité
1	BERTHOMIER Theo	Limoges ASPTT LIM	
9	DIONG Sada	Le Havre CL	HNO
5	MASSON Selim	Nice LC	PCA
13	DACHER Thomas	Chalons en Char CHA	
3	BASTIEN Hugo	Paris Métro	IDF
11	MORNAT Antoine	Torcy ZL	BOU
7	CHAKAY Sofian	Roubaix	NPC
15			
2	GRAVÉ Davy	Dreux OL	OTO
10	MEGGAIZ Yanis	Sarreguemines	LOR
6	ROBERT Emmanuel	St Joseph LC	REU
14	YAGIZ Muhammet Yusu	Cit Ferrand ASM	AUV
4	MILLEREAU Quentin	Le Palais/Vienne	LIM
12	BEKKA Ilian	St Etienne	RHA
8	VENET Nathan	St Laurent du Va	PCA
16			

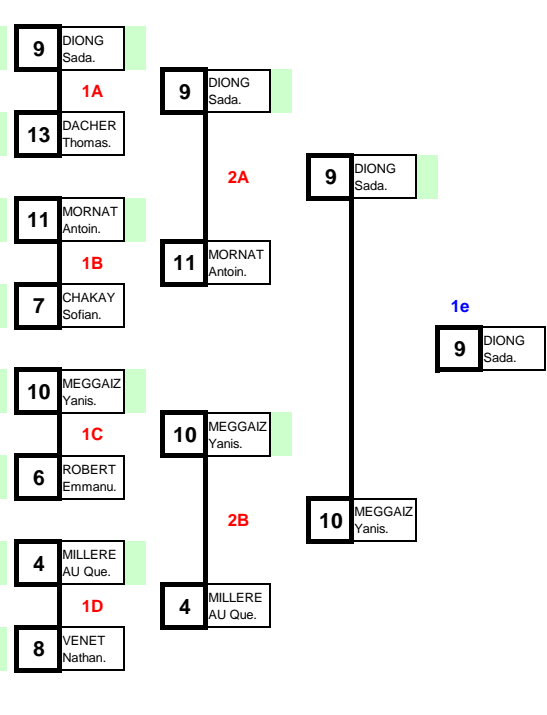

N°	Clt	NOM Prénom	Club	Com.
9	1e	DIONG Sada	Le Havre CL	HNO
10	2e	MEGGAIZ Yanis	Sarreguemines	LOR
3	3e	BASTIEN Hugo	Paris Métro	IDF
11	3e	MORNAT Antoine	Torcy ZL	BOU
4	5e	MILLEREAU Quentin	Le Palais/Vienne	LIM
13	5e	DACHER Thomas	Chalons en Char	CHA
1	7e	BERTHOMIER Theo	Limoges ASPTT LIM	
14	7e	YAGIZ Muhammet Yusu	Cit Ferrand ASM	AUV
8	9e	VENET Nathan	St Laurent du Va	PCA
7	9e	CHAKAY Sofian	Roubaix	NPC
6	9e	ROBERT Emmanuel	St Joseph LC	REU
12	9e	BEKKA Ilian	St Etienne	RHA
5	13e	MASSON Selim	Nice LC	PCA
2	13e	GRAVÉ Davy	Dreux OL	OTO
	13e			
	13e			

# 76 kg

## CADET LIBRE

**Repêchages**

**Tableau des gagnants**

Repêchages			Qualification			Tableau des gagnants										
Fin 3-5	Rep3	Rep2	Rep1	N°	NOM Prénom	Club	Comité	1/4 F	1/2 F	Fin1-2	N°	Cl.	NOM Prénom	Club	Com.	
1 SCHNEILI N Adr.	1 SCHNEILI N Adr.	1 SCHNEILI N Adr.	1 SCHNEILI N Adr.	1	SCHNEILIN	Sausheim Memç	ALS	9	MORNAT Pierre.	9	MORNAT Pierre.	6	1e	BARDEUR Leinny	Chambéry CL	RHA
7 GARCIA Remy.	2 ANAYA Florian.	2 ANAYA Florian.	2 ANAYA Florian.	9	MORNAT	Torcy ZL	BOU	5	FRANCOI S Quen.	9	MORNAT Pierre.	9	2e	MORNAT Pierre	Torcy ZL	BOU
3 STRAZIS AR Jas.	3 STRAZIS AR Jas.	3 STRAZIS AR Jas.	3 STRAZIS AR Jas.	5	FRANCOIS	Torcy ZL	BOU	3	STRAZIS AR Jas.	7	GARCIA Remy.	8	3e	SCHNEILIN Adrien	Sausheim Memç	ALS
8 GASULL Marius.	5 FRANCOI S Quen.	5 FRANCOI S Quen.	5 FRANCOI S Quen.	13	FRANCOIS	Torcy ZL	BOU	7	GARCIA Remy.	7	GARCIA Remy.	7	3e	GASULL Marius	Rouen ASPTT	HNO
1 SCHNEILI N Adr.	4 KADDOU RI Adne.	4 KADDOU RI Adne.	4 KADDOU RI Adne.	3	STRAZISAR	Châtenois	ALS	2	ANAYA Florian.	2	ANAYA Florian.	3	5e	GARCIA Remy	Le Bouscat	AQU
7 GARCIA Remy.	2 ANAYA Florian.	2 ANAYA Florian.	2 ANAYA Florian.	11	FRANCOIS	Torcy ZL	BOU	7	GARCIA Remy.	7	GARCIA Remy.	3	5e	STRAZISAR Jason	Châtenois	ALS
3 STRAZIS AR Jas.	3 STRAZIS AR Jas.	3 STRAZIS AR Jas.	3 STRAZIS AR Jas.	7	GARCIA	Le Bouscat	AQU	2	ANAYA Florian.	2	ANAYA Florian.	2	7e	ANAYA Florian	Bron	RHA
8 GASULL Marius.	5 FRANCOI S Quen.	5 FRANCOI S Quen.	5 FRANCOI S Quen.	2	ANAYA	Bron	RHA	6	BARDEUR R Leinn.	6	BARDEUR R Leinn.	5	7e	FRANCOIS Quentin	Torcy ZL	BOU
1 SCHNEILI N Adr.	1 SCHNEILI N Adr.	1 SCHNEILI N Adr.	1 SCHNEILI N Adr.	10	FRANCOIS	Torcy ZL	BOU	6	BARDEUR R Leinn.	6	BARDEUR R Leinn.	4	9e	KADDOURI Adnen	La Seyne/Mer O	PCA
7 GARCIA Remy.	2 ANAYA Florian.	2 ANAYA Florian.	2 ANAYA Florian.	6	BARDEUR	Chambéry CL	RHA	4	KADDOU RI Adne.	4	KADDOU RI Adne.	4	9e	9e	9e	9e
3 STRAZIS AR Jas.	3 STRAZIS AR Jas.	3 STRAZIS AR Jas.	3 STRAZIS AR Jas.	14	KADDOURI	La Seyne/Mer O	PCA	8	GASULL Marius.	8	GASULL Marius.	4	13e	13e	13e	13e
8 GASULL Marius.	5 FRANCOI S Quen.	5 FRANCOI S Quen.	5 FRANCOI S Quen.	8	GASULL	Rouen ASPTT	HNO	6	BARDEUR R Leinn.	6	BARDEUR R Leinn.	4	13e	13e	13e	13e

**85 kg****CADET LIBRE**

CHAMPIONNAT DE FRANCE

29/30 avril 2016 - Vallet

N°	NOM Prénom	Club	Comité
1	BACQUAERT Tristan	Sotteville les Rouen	HNO
2	MONOT Thomas	Jujurieux	RHA
3	KARAPETIAN Mihran	Tours	OTO
4	VILLESSOT Paul	St Yrieix CAL	LIM
5	AHMED HADJALA Amine	Roubaix	NPC

**Tour 1** Pt Clt Pt T.

1	BACQUAERT	1	6
2	MONOT	4	18

**Tour 1** Pt Clt Pt T.

3	KARAPETIAN	4	6
4	VILLESSOT	0	0

**Tour 2**

5	AHMED HADJALA	3	8
1	BACQUAERT	1	2

**Tour 2**

2	MONOT	0	0
3	KARAPETIAN	3	6

**Tour 3**

4	VILLESSOT	0	0
1	BACQUAERT	4	4

**Tour 3**

5	AHMED HADJALA	4	4
2	MONOT	0	0

**Tour 4**

3	KARAPETIAN	3	2
1	BACQUAERT	0	0

**Tour 4**

4	VILLESSOT	0	0
5	AHMED HADJALA	4	11

**Tour 5**

2	MONOT	4	2
4	VILLESSOT	0	0

**Tour 5**

3	KARAPETIAN	1	1
5	AHMED HADJALA	3	2

**Classement**

		Club	Comité	Vict	Pt clt
1e	AHMED HADJALA Amine	Roubaix	NPC	4	14
2e	KARAPETIAN Mihran	Tours	OTO	3	11
3e	MONOT Thomas	Jujurieux	RHA	2	8
4e	BACQUAERT Tristan	Sotteville les Rouen	HNO	1	6
5e	VILLESSOT Paul	St Yrieix CAL	LIM	0	0

**CHAMPIONNAT DE FRANCE MINIME LIBRE**

29/30 avril 2016 - Vallet

**106 participant(e)s**

55 clubs - 19 comité(s)

**35 kg** 10 participant(e)s

1. ARSAMERZUEV Khamzat	Le Mans AFT	PDL
2. GARDETTE Jules	Aulnat	AUV
3. CHAMANOV Amerkhan	Clt Ferrand ASM	AUV
3. GUILLY Sylvain	Aulnat	AUV
5. BEKMOURZAEV Biboulat	Montauban CL	MPY
5. DOUKHAEV Israil	Strasbourg JSK	ALS

**42 kg** 12 participant(e)s

1. ISLAMKHANOV Abdullah	Joué les Tours C OTO	
2. SOUKATOU Ismael	Sarreguemines	LOR
3. DELIEV Magamed	Aulnat	AUV
3. MAZOYER-VEAUTIER Théo	Champforgeuil	BOU
5. CHAADAEV Djamboulat	Schiltigheim	ALS
5. FOUACHE Aywil	Le Havre CL	HNO

**50 kg** 10 participant(e)s

1. MEYER Theo	Stiring-Wendel	LOR
2. KAIKHAROV Abdoul Malik	Nice OLCA	PCA
3. SANGARIEV Mouhammad Amin	Sarreguemines	LOR
3. AYDAMIROV Mouhamed-Ali	Grenoble OL	RHA
5. GIRONDE Aylian	Aulnat	AUV
5. AVETISSYAN Hrantik	Mulhouse L3000	ALS

**60 kg** 11 participant(e)s

1. VIZAEV Khalid	Reims CL	CHA
2. BOUE Maxence	Aulnat	AUV
3. ISSAEV Magomed	Reims CL	CHA
3. BATSATSAYEV Anzor	Nice MC	PCA
5. OUMARSULTANOV Malik	Montauban CL	MPY
5. WEBER Remi	Calonne Ricouart	NPC

**72 kg** 11 participant(e)s

1. DJEBROUNI Alexandre	St Joseph LC	REU
2. OTCHERKHADJIEV Moukhamad	Clt Ferrand Stade	AUV
3. DAMAEV Musa Artur	Joué les Tours C OTO	
3. DESCHARLES Noha	E.L.C.O.	NPC
5. BARRAT Valentin	Le Barp	AQU
5. HEITZ Maxime	Gries	ALS

**38 kg** 11 participant(e)s

1. NIFRI Yanis	Sarreguemines	LOR
2. CARRERA Pablo	Villenave d'Ormor	AQU
3. RECHEDOV Sayfulla	Nice LC	PCA
3. ESKERKHANOV Mouhamad	Lyon St Priest	RHA
5. KHATAEV Movladi	Le Mans AFT	PDL
5. KHATAEV Khaled	Le Mans AFT	PDL

**46 kg** 9 participant(e)s

1. CLAVARESSA Thomas	Aulnat	AUV
2. ISSAYEV Yakhia	Schiltigheim	ALS
3. NOEL Paolo	Chalons en Chan	CHA
3. DJABAEV Bilal	Joué les Tours C OTO	
5. KUPELI Deniz	Stiring-Wendel	LOR
5. MUKHTAROV Tourpal	Besançon CPB	FCO

**55 kg** 13 participant(e)s

1. COMBES Maxime	Entre Deux	REU
2. MAGAMADOV Rakhim	Montauban CL	MPY
3. SOGHOMONYAN Grigor	Bagnolet	IDF
3. DOUDAIEV Rassoul	Nice LC	PCA
5. GUESDE BRANGER Camille	Vallet	PDL
5. DARVES BLANC Baptiste	Montaimont	RHA

**66 kg** 11 participant(e)s

1. PADIOU BELMIR Sofiane	Bagnolet	IDF
2. CHIGUER Elias	Besançon CPB	FCO
3. JADE Noureddine	Aulnat	AUV
3. KAIRBEKOV Tourpal	Reims CL	CHA
5. QUEVAL Morgan	E.L.C.O.	NPC
5. BOUREL Brice	Calonne Ricouart	NPC

**85 kg** 8 participant(e)s

1. KHAMADOV Magomed	Nice LC	PCA
2. MAGAMADOV Movsar	Montauban CL	MPY
3. ELBAR Sammy	Dreux A	OTO
3. MEKEDDEM Rayane	Tourcoing LC	NPC
5. AKBABA Metehan	Stiring-Wendel	LOR
5. COMPAGNON Nathan	Clt Ferrand ASM	AUV

**Classement des Comités** (8 pt aux 1er, 7 pt aux 2è, 6 pt aux 3è, 5 pt aux 4è, 4 pt aux 5è, 2 pt aux 7è, 1 pt aux autres)

1. AUV	65 pt	7. PDL	27 pt	13. AQU	15 pt	18. LIM	1 pt
2. LOR	39 pt	7. ALS	27 pt	14. FCO	14 pt		
2. PCA	39 pt	9. MPY	24 pt	15. BOU	8 pt		
4. OTO	30 pt	10. REU	20 pt	16. LRO	7 pt		
5. CHA	29 pt	11. RHA	19 pt	17. HNO	4 pt		
6. NPC	28 pt	11. IDF	19 pt	18. PIC	1 pt		

**Classement des Clubs** (8 pt aux 1er, 7 pt aux 2è, 6 pt aux 3è, 5 pt aux 4è, 4 pt aux 5è, 2 pt aux 7è, 1 pt aux autres)

1. Aulnat	45 pt	23. Nice MC	6 pt	45. Font-Romeu	1 pt
2. Nice LC	24 pt	23. Dreux A	6 pt	45. Baume les Dames	1 pt
3. Sarreguemines	23 pt	28. Mulhouse L3000	5 pt	45. Montluçon	1 pt
4. Montauban CL	22 pt	29. Strasbourg JSK	4 pt	45. Coulommiers	1 pt
4. Joué les Tours CL	22 pt	29. Nîmes L	4 pt	45. Le Palais/Vienne	1 pt
4. Reims CL	22 pt	29. Le Havre CL	4 pt		
7. Le Mans AFT	19 pt	29. Montaimont	4 pt		
8. Bagnolet	16 pt	29. Le Barp	4 pt		
8. Stiring-Wendel	16 pt	29. Gries	4 pt		
10. Besançon CPB	13 pt	35. Colmar	2 pt		
11. E.L.C.O.	11 pt	35. Moulins	2 pt		
11. Schiltigheim	11 pt	35. Sète	2 pt		
13. Clt Ferrand ASM	10 pt	35. Bayonne CO	2 pt		
13. St Joseph LC	10 pt	35. Saint-Herblain	2 pt		
15. Nice OLCA	9 pt	35. Beaune	2 pt		
16. Lyon St Priest	8 pt	35. La Ville aux Dames	2 pt		
16. Entre Deux	8 pt	35. St Quentin de Baron	2 pt		
16. Calonne Ricouart	8 pt	35. Etang Salé	2 pt		
16. Tourcoing LC	8 pt	35. Mézières/Seine	2 pt		
20. Villenave d'Ornon SA	7 pt	45. Belleu CL	1 pt		
20. Chalons en Champagne C	7 pt	45. Châtenois	1 pt		
20. Clt Ferrand Stade	7 pt	45. Toulouse OAC	1 pt		
23. Champforgeuil	6 pt	45. Jujurieux	1 pt		
23. Grenoble OL	6 pt	45. Roubaix	1 pt		
23. Vallet	6 pt	45. Bigorre CL	1 pt		

**35 kg**

**MINIME LIBRE**

**Repêchages**

**Tableau des gagnants**

Fin 3-5		Rep3	Rep2	Rep1	Qualification			1/4 F	1/2 F	Fin1-2	
N°	NOM Prénom	Club	Comité	N°	NOM Prénom	Club	Comité	N°	NOM Prénom	Club	Comité
7	CHAMAN OV Amer.			1	EL MAHDALI Mo	Belleu CL	PIC	9	ARSAME RZUEV		
6	BEKMOU RZAEV B.			9	ARSAMERZUEV Khamz	Le Mans AFT	PDL	5	LAMBER T Karl.		
7	CHAMAN OV Amer.			4	IKHLAZO V Sham.	Moulins	AUV	3	DOUKHA EV Isra.		
3	DOUKHA EV Isra.			4	IKHLAZO V Sham.			7	CHAMAN OV Amer.		
8	GUILLY Sylvai.			6	BEKMOU RZAEV B.			10	GARDET TE Jule.		
3	DOUKHA EV Isra.			2	HANNO Maxime.	E.L.C.O.	NPC	6	BEKMOU RZAEV B.		
8	GUILLY Sylvai.			2	HANNO Maxime.	Aulnat	AUV	4	IKHLAZO V Sham.		
3	DOUKHA EV Isra.			3	DOUKHA EV Isra.	Strasbourg JSK	ALS	8	GUILLY Sylvai.		
5	LAMBER T Karl.			3	DOUKHA EV Isra.			10	GARDET TE Jule.		
8	GUILLY Sylvai.			6	BEKMOURZAEV Biboul	Montauban CL	MPY	8	GUILLY Sylvai.		
3	DOUKHA EV Isra.			14				4	IKHLAZO V Sham.		
5	LAMBER T Karl.			4	IKHLAZOV Shamil	Colmar	ALS	8	GUILLY Sylvai.		
8	GUILLY Sylvai.			12				8	GUILLY Sylvai.		
8	GUILLY Sylvai.			8	GUILLY Sylvain	Aulnat	AUV	16			
16				1	EL MAHDALI Mo	Belleu CL	PIC				
				9	ARSAMERZUEV Khamz	Le Mans AFT	PDL				
				4	IKHLAZO V Sham.	Moulins	AUV				
				6	BEKMOU RZAEV B.						
				2	HANNO Maxime.	E.L.C.O.	NPC				
				2	HANNO Maxime.	Aulnat	AUV				
				3	DOUKHA EV Isra.	Strasbourg JSK	ALS				
				3	DOUKHA EV Isra.						
				6	BEKMOURZAEV Biboul	Montauban CL	MPY				
				14							
				4	IKHLAZOV Shamil	Colmar	ALS				
				12							
				8	GUILLY Sylvain	Aulnat	AUV				
				16							

N°	Clt	NOM Prénom	Club	Com.
9	1e	ARSAMERZUEV Khamz	Le Mans AFT	PDL
10	2e	GARDETTE Jules	Aulnat	AUV
7	3e	CHAMANOV Amerkhan	Clt Ferrand ASM	AUV
8	3e	GUILLY Sylvain	Aulnat	AUV
6	5e	BEKMOURZAEV Biboul	Montauban CL	MPY
3	5e	DOUKHAEV Israil	Strasbourg JSK	ALS
4	7e	IKHLAZOV Shamil	Colmar	ALS
5	7e	LAMBERT Karl	Moulins	AUV
1	9e	EL MAHDALI Mohmed A	Belleu CL	PIC
2	9e	HANNO Maxime	E.L.C.O.	NPC
	9e			
	9e			
	13e			
	13e			
	13e			
	13e			

**38 kg**

CHAMPIONNAT DE FRANCE

29/30 avril 2016 - Vallet

**MINIME LIBRE****Repêchages****Tableau des gagnants**

Fin 3-5		Rep3	Rep2	Rep1	Qualification			1/4 F	1/2 F	Fin1-2	
N°	NOM Prénom	Club	Comité	N°	NOM Prénom	Club	Comité	N°	NOM Prénom	Club	Comité
5	RECHED OV Sayf.			9	KHATAEV Khaled	Le Mans AFT	PDL	1	KHATAEV V Khale.		
9	KHATAEV V Movla.			9	KHATAEV Movladi	Le Mans AFT	PDL	5	RECHED OV Sayf.		
9	KHATAEV V Movla.			8	EL MOUJAHID Yonis	Aulnat	AUV	5	RECHED OV Sayf.		
5	RECHED OV Sayf.			11	CASABIANCA Thibaud	Châtenois	ALS	3	CARRERA Pablo	Villenave d'Orno	AQU
9	KHATAEV V Movla.			11	CASABIANCA Thibaud	Châtenois	ALS	7	GAGUIEV Manssour	Chalons en Char	CHA
5	RECHED OV Sayf.			10	ISSAEV Mogamed	Nîmes L	LRO	15			
2	HARTER Thomas.			7	GAGUIEV Manssour	Chalons en Char	CHA	2	HARTER Thomas.	Sarreguermes	LOR
2	HARTER Thomas.			10	ISSAEV Mogamed	Nîmes L	LRO	6	NIFRI Yanis.	Sarreguermes	LOR
10	ISSAEV Mogame.			7	GAGUIEV Manssour	Chalons en Char	CHA	14			
10	ISSAEV Mogame.			1	KHATAEV V Khale.			4	ESKERKHANOV Mouha	Lyon St Priest	RHA
1	KHATAEV V Khale.			1	KHATAEV V Khale.			12			
1	KHATAEV V Khale.			8	EL MOUJAHID Yonis	Aulnat	AUV	8	EL MOUJAHID Yonis	Aulnat	AUV
4	ESKERKHANOV Mouha	Lyon St Priest	RHA	16				4	ESKERKHANOV Mouha	Lyon St Priest	RHA
4	ESKERKHANOV Mouha	Lyon St Priest	RHA					8	EL MOUJAHID Yonis	Aulnat	AUV

N°	Cl	NOM Prénom	Club	Com.
6		<b>1e</b> NIFRI Yanis	Sarreguermes	LOR
3		<b>2e</b> CARRERA Pablo	Villenave d'Orno	AQU
5		<b>3e</b> RECHEDOV Sayfulla	Nice LC	PCA
4		<b>3e</b> ESKERKHANOV Mouha	Lyon St Priest	RHA
9		<b>5e</b> KHATAEV Movladi	Le Mans AFT	PDL
1		<b>5e</b> KHATAEV Khaled	Le Mans AFT	PDL
2		<b>7e</b> HARTER Thomas	Sarreguermes	LOR
10		<b>7e</b> ISSAEV Mogamed	Nîmes L	LRO
8		<b>9e</b> EL MOUJAHID Yonis	Aulnat	AUV
7		<b>9e</b> GAGUIEV Manssour	Chalons en Char	CHA
11		<b>9e</b> CASABIANCA Thibaud	Châtenois	ALS
		<b>9e</b>		
		<b>13e</b>		
		<b>13e</b>		
		<b>13e</b>		
		<b>13e</b>		

# 42 kg

## MINIME LIBRE

**Repêchages**

**Tableau des gagnants**

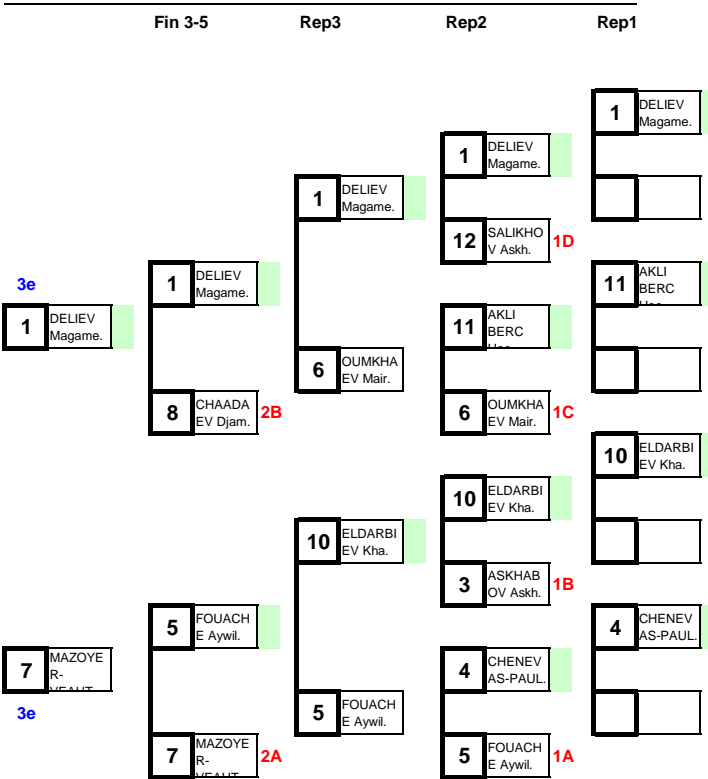

N°	NOM Prénom	Club	Comité
1	DELIEV Magamed	Aulnat	AUV
9	ISLAMKHANOV Abdulla	Joué les Tours C OTO	
5	FOUACHE Aywil	Le Havre CL	HNO
13			
3	ASKHABOV Askhab	Toulouse OAC	MPY
11	AKLI BERC Hocine Rob	Bagnolet	IDF
7	MAZOYER-VEAUTIER T	Champforgeuil	BOU
15			
2	SOUKATOU Ismael	Sarreguemines	LOR
10	ELDARBIEV Khamzat	Le Mans AFT	PDL
6	OUMKHAEV Mairbek	Lyon St Priest	RHA
14			
4	CHENEVAS-PAULE Luc	Jujurieux	RHA
12	SALIKHOV Askhab	Mulhouse L3000	ALS
8	CHAADAEV Djamboulat	Schiltigheim	ALS
16			

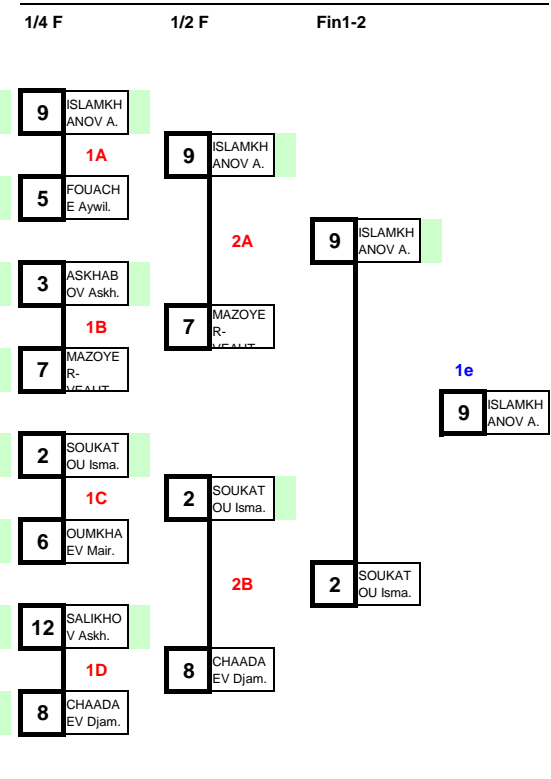

N°	Cl	NOM Prénom	Club	Com.
9	1e	ISLAMKHANOV Abdulla	Joué les Tours C OTO	
2	2e	SOUKATOU Ismael	Sarreguemines	LOR
1	3e	DELIEV Magamed	Aulnat	AUV
7	3e	MAZOYER-VEAUTIER T	Champforgeuil	BOU
8	5e	CHAADAEV Djamboulat	Schiltigheim	ALS
5	5e	FOUACHE Aywil	Le Havre CL	HNO
6	7e	OUMKHAEV Mairbek	Lyon St Priest	RHA
10	7e	ELDARBIEV Khamzat	Le Mans AFT	PDL
12	9e	SALIKHOV Askhab	Mulhouse L3000	ALS
3	9e	ASKHABOV Askhab	Toulouse OAC	MPY
11	9e	AKLI BERC Hocine Rob	Bagnolet	IDF
4	9e	CHENEVAS-PAULE Luc	Jujurieux	RHA
	13e			
	13e			
	13e			
	13e			

**46 kg**

**MINIME LIBRE**

**Repêchages**

**Tableau des gagnants**

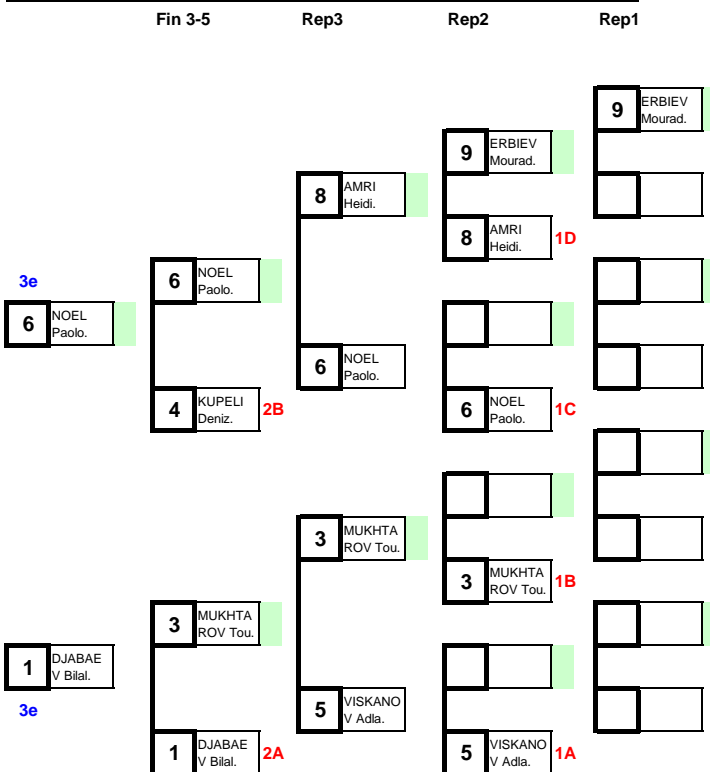

N°	NOM Prénom	Club	Comité
1	DJABAEV Bilal	Joué les Tours C OTO	
9	ERBIEV Mourad	Le Mans AFT	PDL
5	VISKANOV Adlan	Nice OLCA	PCA
13			
3	MUKHTAROV Tourpal	Besançon CPB	FCO
11			
7	ISSAYEV Yakhia	Schiltigheim	ALS
15			
2	CLAVARESSA Thomas	Aulnat	AUV
10			
6	NOEL Paolo	Chalons en Char	CHA
14			
4	KUEPELI Deniz	String-Wendel	LOR
12			
8	AMRI Heidi	Sète	LRO
16			

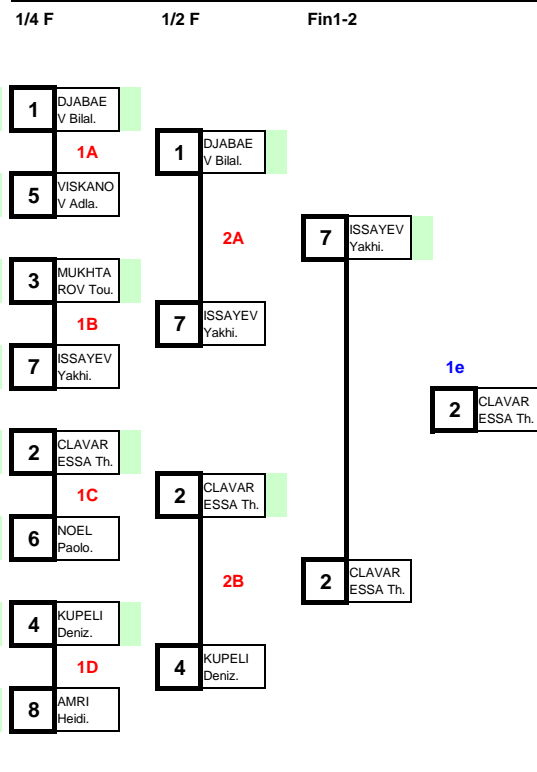

N°	Cl.	NOM Prénom	Club	Com.
2	1e	CLAVARESSA Thomas	Aulnat	AUV
7	2e	ISSAYEV Yakhia	Schiltigheim	ALS
6	3e	NOEL Paolo	Chalons en Char	CHA
1	3e	DJABAEV Bilal	Joué les Tours C OTO	
4	5e	KUEPELI Deniz	String-Wendel	LOR
3	5e	MUKHTAROV Tourpal	Besançon CPB	FCO
8	7e	AMRI Heidi	Sète	LRO
5	7e	VISKANOV Adlan	Nice OLCA	PCA
9	9e	ERBIEV Mourad	Le Mans AFT	PDL
	9e			
	9e			
	9e			
	13e			
	13e			
	13e			
	13e			



**50 kg**

CHAMPIONNAT DE FRANCE

29/30 avril 2016 - Vallet

**MINIME LIBRE****Repêchages****Tableau des gagnants**

Fin 3-5

Rep3

Rep2

Rep1

Qualification

1/4 F

1/2 F

Fin1-2

N°	NOM Prénom	Club	Comité
1	ABBASOV Asiman	Saint-Herblain	PDL
9	ZAROURI Bilal	Roubaix	NPC
5	AYDAMIROV Mouhame	Grenoble OL	RHA
13			
3	KAIKHAROV Abdoul Ma	Nice OLCA	PCA
11			
7	BRILLON Theo	Bagnolet	IDF
15			
2	SANGARIEV Moukhamr	Sarreguemines	LOR
10	AVETISSYAN Hrantik	Mulhouse L3000	ALS
6	GIRONDE Aylia	Aulnat	AUV
14			
4	MEYER Theo	String-Wendel	LOR
12			
8	TALIBOV Rashad	Bayonne CO	AQU
16			

N°	Cl	NOM Prénom	Club	Com.
4	1e	MEYER Theo	String-Wendel	LOR
3	2e	KAIKHAROV Abdoul Ma	Nice OLCA	PCA
2	3e	SANGARIEV Moukhamr	Sarreguemines	LOR
5	3e	AYDAMIROV Mouhamec	Grenoble OL	RHA
6	5e	GIRONDE Aylia	Aulnat	AUV
10	5e	AVETISSYAN Hrantik	Mulhouse L3000	ALS
8	7e	TALIBOV Rashad	Bayonne CO	AQU
1	7e	ABBASOV Asiman	Saint-Herblain	PDL
9	9e	ZAROURI Bilal	Roubaix	NPC
7	9e	BRILLON Theo	Bagnolet	IDF
	9e			
	9e			
	13e			
	13e			
	13e			
	13e			

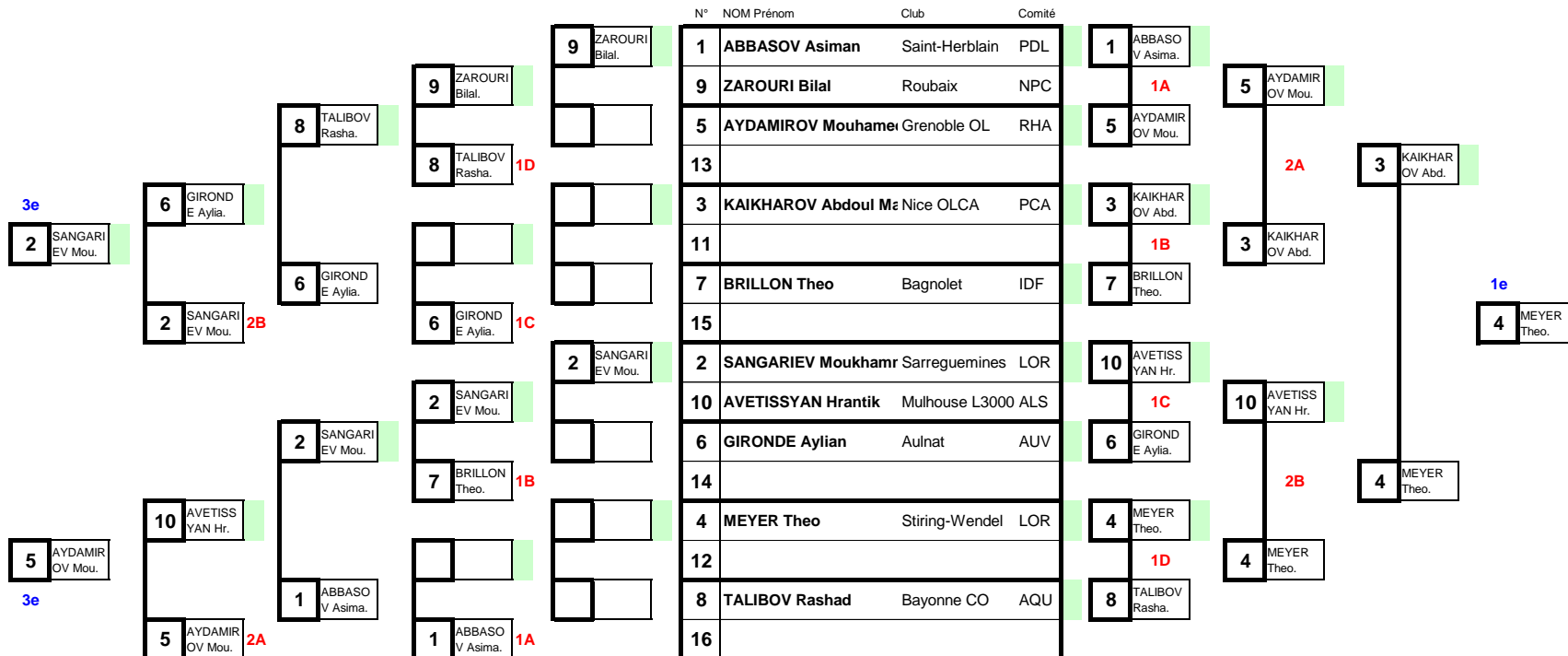



# 60 kg

## MINIME LIBRE

### Repêchages

### Tableau des gagnants

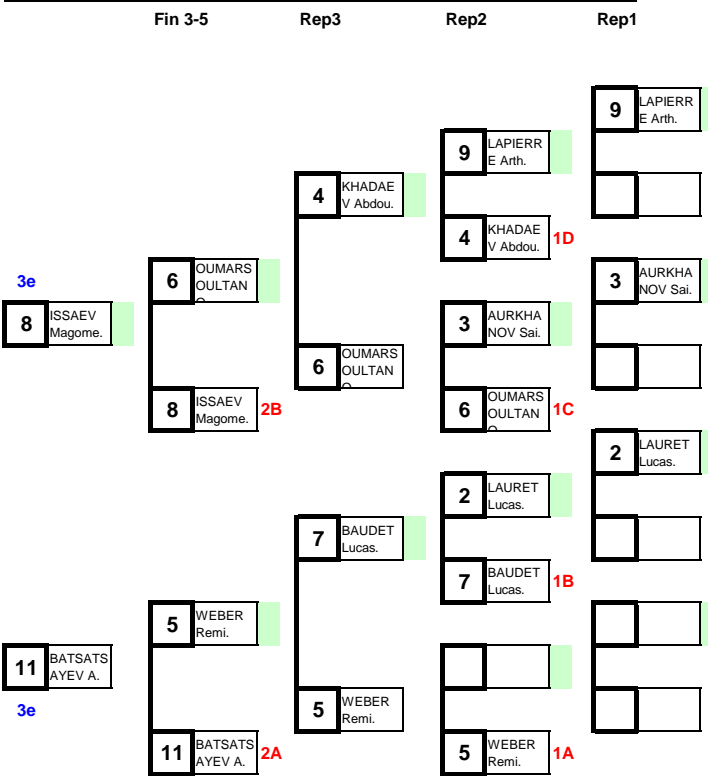

N°	NOM Prénom	Club	Comité
1	BOUE Maxence	Aulnat	AUV
9	LAPIERRE Arthur	Etang Salé	REU
5	WEBER Remi	Calonne Ricouar NPC	
13			
3	AURKHANOV Said	Joué les Tours C OTO	
11	BATSATSAYEV Anzor	Nice MC	PCA
7	BAUDET Lucas	St Quentin de Bz AQU	
15			
2	LAURET Lucas	Etang Salé	REU
10	VIZAEV Khalid	Reims CL	CHA
6	OUMARSOULTANOV M	Montauban CL	MPY
14			
4	KHADAEV Abdoul Malik	Nice LC	PCA
12			
8	ISSAEV Magomed	Reims CL	CHA
16			

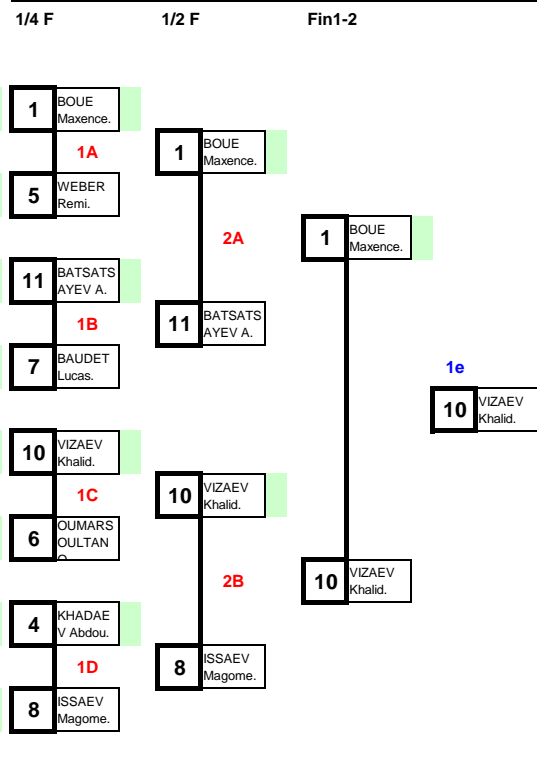

N°	Cl	NOM Prénom	Club	Com.
10	1e	VIZAEV Khalid	Reims CL	CHA
1	2e	BOUE Maxence	Aulnat	AUV
8	3e	ISSAEV Magomed	Reims CL	CHA
11	3e	BATSATSAYEV Anzor	Nice MC	PCA
6	5e	OUMARSOULTANOV M	Montauban CL	MPY
5	5e	WEBER Remi	Calonne Ricouar NPC	
4	7e	KHADAEV Abdoul Malik	Nice LC	PCA
7	7e	BAUDET Lucas	St Quentin de Bz AQU	
9	9e	LAPIERRE Arthur	Etang Salé	REU
2	9e	LAURET Lucas	Etang Salé	REU
3	9e	AURKHANOV Said	Joué les Tours C OTO	
	9e			
	13e			
	13e			
	13e			
	13e			

**66 kg**

**MINIME LIBRE**

**Repêchages**

**Tableau des gagnants**

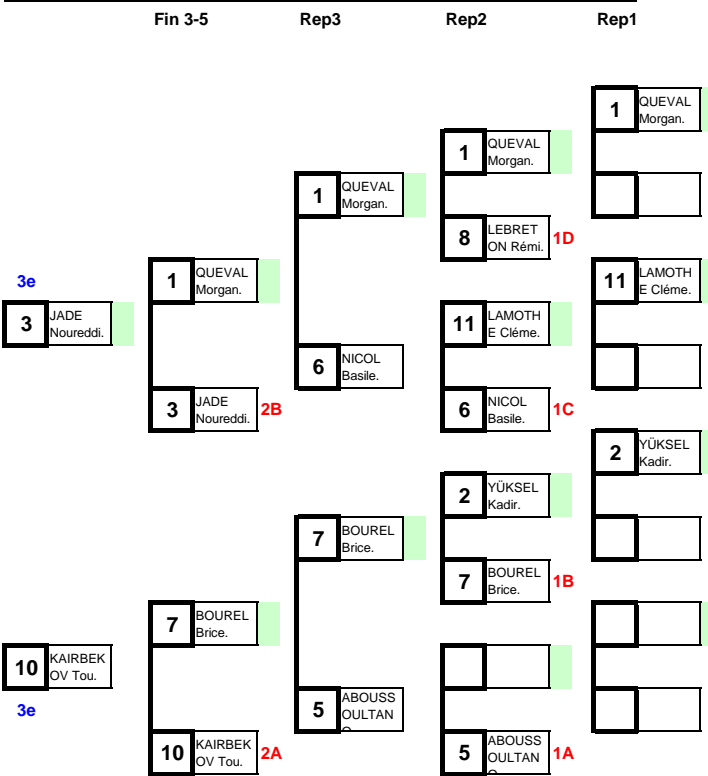

N°	NOM Prénom	Club	Comité
1	QUEVAL Morgan	E.L.C.O.	NPC
9	PADIOU BELMIR Sofian	Bagnolet	IDF
5	ABOUSSOULTANOV Sc	Nîmes L	LRO
13			
3	JADE Noureddine	Aulnat	AUV
11	LAMOTHE Clément	Coulommiers	IDF
7	BOUREL Brice	Calonne Ricouar	NPC
15			
2	YÜKSEL Kadir	Montluçon	AUV
10	KAIRBEKOV Tourpal	Reims CL	CHA
6	NICOL Basile	Mézières/Seine	IDF
14			
4	CHIGUER Elias	Besançon CPB	FCO
12			
8	LEBRETON Rémi	St Joseph LC	REU
16			

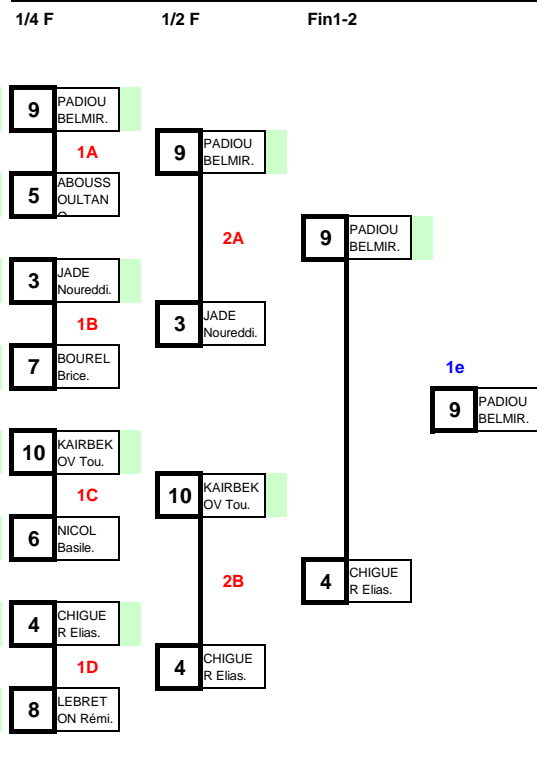

N°	Cl.	NOM Prénom	Club	Com.
9	1e	PADIOU BELMIR Sofian	Bagnolet	IDF
4	2e	CHIGUER Elias	Besançon CPB	FCO
3	3e	JADE Noureddine	Aulnat	AUV
10	3e	KAIRBEKOV Tourpal	Reims CL	CHA
1	5e	QUEVAL Morgan	E.L.C.O.	NPC
7	5e	BOUREL Brice	Calonne Ricouar	NPC
6	7e	NICOL Basile	Mézières/Seine	IDF
5	7e	ABOUSSOULTANOV So	Nîmes L	LRO
8	9e	LEBRETON Rémi	St Joseph LC	REU
2	9e	YÜKSEL Kadir	Montluçon	AUV
11	9e	LAMOTHE Clément	Coulommiers	IDF
	9e			
	13e			
	13e			
	13e			
	13e			

**72 kg**

CHAMPIONNAT DE FRANCE

29/30 avril 2016 - Vallée

**MINIME LIBRE****Repêchages****Tableau des gagnants**

Fin 3-5    Rep3    Rep2    Rep1

Qualification

1/4 F    1/2 F    Fin1-2

N°	Clt	NOM Prénom	Club	Comité	N°	NOM Prénom	Club	Comité	N°	Clt	NOM Prénom	Club	Comité
4		DAMAEV Musa .			1	BEKLAEV Ahmad	Nice LC	PCA	9		BARRAT Valent.		
4		DAMAEV Musa .			9	BARRAT Valentin	Le Barp	AQU	5		CAZANO VE Remi.		
9		BARRAT Valent.			5	CAZANOVE Remi	Reims CL	CHA	3		DJEBRO UNI Ale.		
4		DAMAEV Musa .			13				7		DESCHARLES Noha	E.L.C.O.	NPC
4		DAMAEV Musa .			3	DJEBROUNI Alexandre	St Joseph LC	REU	2		HAMAMA Sofiane	Tourcoing LC	NPC
2		HAMAMA Sofian.			11	ZAYNABDIEV Ismael	Nice LC	PCA	6		OTCHERKHADJIEV M	Cit Ferrand Stad AUV	
11		ZAYNAB DIEV Is.			7	DESCHARLES Noha	E.L.C.O.	NPC	4		DAMAEV Musa Artur	Joué les Tours C OTO	
11		ZAYNAB DIEV Is.			15				8		HEITZ Maxime	Gries	ALS
2		HAMAMA Sofian.			2	HAMAMA Sofiane	Tourcoing LC	NPC	16				
2		HAMAMA Sofian.			10	SALIHI Senadi	Le Palais/Vienne LIM						
10		SALIHI Senadi.			6	OTCHERKHADJIEV M	Cit Ferrand Stad AUV						
10		SALIHI Senadi.			14								
7		DESCHARLES Noha.			4	DAMAEV Musa Artur	Joué les Tours C OTO						
7		DESCHARLES Noha.			12								
5		CAZANOVE Remi.			8	HEITZ Maxime	Gries	ALS					
5		CAZANOVE Remi.			16								

N°	Clt	NOM Prénom	Club	Comité
3	1e	DJEBROUNI Alexandre	St Joseph LC	REU
6	2e	OTCHERKHADJIEV M	Cit Ferrand Stad AUV	
4	3e	DAMAEV Musa Artur	Joué les Tours C OTO	
7	3e	DESCHARLES Noha	E.L.C.O.	NPC
9	5e	BARRAT Valentin	Le Barp	AQU
8	5e	HEITZ Maxime	Gries	ALS
2	7e	HAMAMA Sofiane	Tourcoing LC	NPC
5	7e	CAZANOVE Remi	Reims CL	CHA
1	9e	BEKLAEV Ahmad	Nice LC	PCA
10	9e	SALIHI Senadi	Le Palais/Vienne LIM	
11	9e	ZAYNABDIEV Ismael	Nice LC	PCA
	9e			
	13e			
	13e			
	13e			
	13e			

8 lutteur(se)s

# 85 kg

CHAMPIONNAT DE FRANCE  
29/30 avril 2016 - Vallet

## MINIME LIBRE

### Repêchages

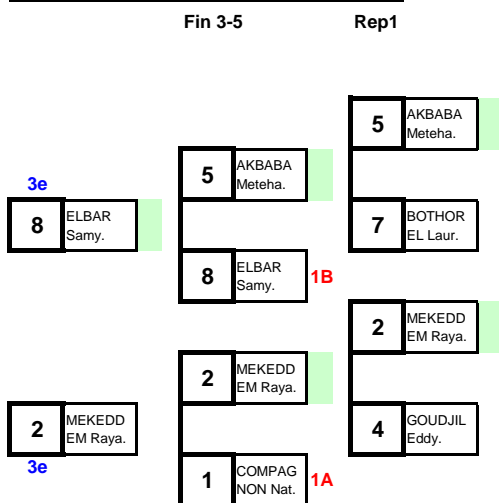

### Qualification

N°	NOM Prénom	Club	Comité
1	<b>COMPAGNON Nathan</b>	Clf Ferrand ASM AUV	
5	<b>AKBABA Metehan</b>	Stiring-Wendel LOR	
3	<b>KHAMADOV Magomed</b>	Nice LC PCA	
7	<b>BOTHOREL Laurent</b>	Vallet PDL	
2	<b>MEKEDDEM Rayane</b>	Tourcoing LC NPC	
6	<b>MAGAMADOV Movsar</b>	Montauban CL MPY	
4	<b>GOUDJIL Eddy</b>	Besançon CPB FCO	
8	<b>ELBAR Samy</b>	Dreux A OTO	

### Tableau des gagnants

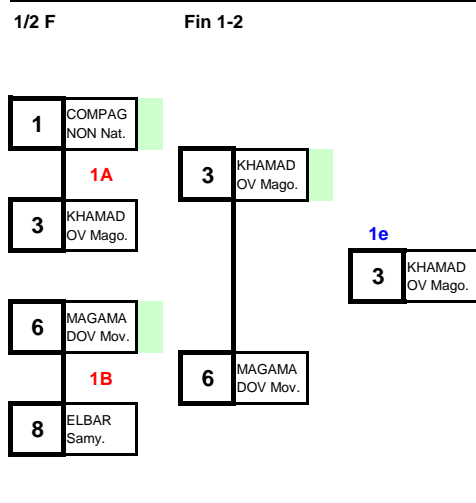

N°	Clf	NOM Prénom	Club	Comité
3	<b>1e</b>	<b>KHAMADOV Magomed</b>	Nice LC	PCA
6	<b>2e</b>	<b>MAGAMADOV Movsar</b>	Montauban CL	MPY
8	<b>3e</b>	<b>ELBAR Samy</b>	Dreux A	OTO
2	<b>3e</b>	<b>MEKEDDEM Rayane</b>	Tourcoing LC	NPC
5	<b>5e</b>	<b>AKBABA Metehan</b>	Stiring-Wendel	LOR
1	<b>5e</b>	<b>COMPAGNON Nathan</b>	Clf Ferrand ASM AUV	
7	<b>7e</b>	<b>BOTHOREL Laurent</b>	Vallet	PDL
4	<b>7e</b>	<b>GOUDJIL Eddy</b>	Besançon CPB	FCO