

Open de France CADET LIBRE

5 mars 2016 - Le Mans

58 participant(e)s

30 clubs - 16 comité(s)

42 kg 0 participant(e)s**46 kg** 4 participant(e)s

1. TSIKIEV Djabrail	Joué les Tours C	OTO
2. ZOUMSOEV Saïd	Fives	NPC
3. YEZZA Nordine	Sarreguemines	LOR
4. JEANNE Paul	Balleroy	BNO

50 kg 4 participant(e)s

1. DAMOUR Valentin	St Joseph LC	REU
2. BIBOULATOV Adam	Montauban CL	MPY
3. GUENNAZ Bilhel	Nice LC	PCA
4. DOUDAIEV Rassoul	Nice LC	PCA

54 kg 5 participant(e)s

1. ISMAILOV Adam	Béziers	LRO
2. ZAKARYAN Haik	Lormont	AQU
3. DAPEV Adoulvahab	Reims CL	CHA
4. AKHMEDOV Djabrail	Bigorre CL	MPY
5. DAUGEARD Nathan	Balleroy	BNO

58 kg 11 participant(e)s

1. YANDIEV Balsangour	Clt Ferrand ASM	AUV
2. VIZAEV Khalid	Reims CL	CHA
3. TAYSOUMOV Islam	Nîmes L	LRO
3. MAGOMADOV Adam	Reims CL	CHA
5. BETIGOV Daoud	Meulan	IDF
5. PRESTOT Trey	Liévin	NPC

63 kg 13 participant(e)s

1. YEZZA Marwane	Sarreguemines	LOR
2. PAGAT Florian	Bagnolet	IDF
3. MEHADA Adil	Créteil	IDF
3. AKHMADOV Ramzan	Clt Ferrand ASM	AUV
5. KHABAYEV Saikhan	Orvault	PDL
5. KHALED Driss	Stiring-Wendel	LOR

69 kg 13 participant(e)s

1. TOMOV Yakub	Nîmes L	LRO
2. YAGIZ Muhammet Yusuf	Clt Ferrand ASM	AUV
3. DACHAEV Abu Bakar	Nice LC	PCA
3. GONES ALVES Marlon	Créteil	IDF
5. DACHER Thomas	Chalons en Chan	CHA
5. BETALGUIRIEV Ilias	Le Mans CLS	PDL

76 kg 4 participant(e)s

1. KHANAROV Aslambek	Joué les Tours C	OTO
2. VAKHABOV Lom Ali	Paris Métro	IDF
3. GARCIA Remy	Le Bouscat	AQU
4. ROBERT Jean	Chamalières	AUV

85 kg 2 participant(e)s

1. KHAMADOV Magomed	Nice LC	PCA
2. BACQUAERT Tristan	Sotteville les Rou	HNO

100 kg 2 participant(e)s

1. HAROUCHE Sabri	Clt Ferrand ASM	AUV
2. BATAYEV Akhmed	Le Mans CLS	PDL

Classement des Comités (8 pt aux 1er, 7 pt aux 2è, 6 pt aux 3è, 5 pt aux 4è, 4 pt aux 5è, 2 pt aux 7è, 1 pt aux autres)

1. AUV	37 pt	6. LOR	18 pt	13. REU	8 pt
2. IDF	32 pt	6. PDL	18 pt	14. HNO	7 pt
3. PCA	26 pt	9. MPY	15 pt	15. PIC	1 pt
3. CHA	26 pt	10. AQU	14 pt	15. LIM	1 pt
5. LRO	24 pt	11. NPC	13 pt		
6. OTO	18 pt	12. BNO	10 pt		

Classement des Clubs (8 pt aux 1er, 7 pt aux 2è, 6 pt aux 3è, 5 pt aux 4è, 4 pt aux 5è, 2 pt aux 7è, 1 pt aux autres)

1. Clt Ferrand ASM	30 pt	26. Angers ASJRL	2 pt
2. Nice LC	26 pt	26. Roubaix	2 pt
3. Reims CL	21 pt	28. Belleu CL	1 pt
4. Joué les Tours CL	17 pt	28. Dreux OL	1 pt
5. Nîmes L	16 pt	28. Le Palais/Vienne	1 pt
6. Sarreguemines	14 pt		
7. Le Mans CLS	12 pt		
7. Créteil	12 pt		
9. Balleroy	10 pt		
10. Bagnolet	9 pt		
11. St Joseph LC	8 pt		
11. Béziers	8 pt		
11. Bigorre CL	8 pt		
14. Fives	7 pt		
14. Montauban CL	7 pt		
14. Lormont	7 pt		
14. Le Bouscat	7 pt		
14. Chamalières	7 pt		
14. Paris Métro	7 pt		
14. Sotteville les Rouen	7 pt		
21. Chalons en Champagne C	5 pt		
22. Meulan	4 pt		
22. Liévin	4 pt		
22. Orvault	4 pt		
22. Stiring-Wendel	4 pt		

46 kg**CADET LIBRE**Open de France
5 mars 2016 - Le Mans

N°	NOM Prénom	Club	Comité
1	YEZZA Nordine	Sarreguemines	LOR
2	ZOUMSOEV Said	Fives	NPC
3	TSIKIEV Djabrail	Joué les Tours CL	OTO
4	JEANNE Paul	Balleroy	BNO

Tour 1		Pt Clt	Pt T.
1	YEZZA	0	0
2	ZOUMSOEV	4	11

Tour 1		Pt Clt	Pt T.
3	TSIKIEV	4	10
4	JEANNE	0	0

Tour 2		Pt Clt	Pt T.
1	YEZZA	0	0
3	TSIKIEV	4	10

Tour 2		Pt Clt	Pt T.
2	ZOUMSOEV	4	11
4	JEANNE	0	0

Tour 3		Pt Clt	Pt T.
1	YEZZA	4	10
4	JEANNE	0	0

Tour 3		Pt Clt	Pt T.
2	ZOUMSOEV	0	0
3	TSIKIEV	4	10

--	--	--	--

--	--	--	--

--	--	--	--

--	--	--	--

Classement		Club	Comité	Vict	Pt clt
1e	TSIKIEV Djabrail	Joué les Tours CL	OTO	3	12
2e	ZOUMSOEV Said	Fives	NPC	2	8
3e	YEZZA Nordine	Sarreguemines	LOR	1	4
4e	JEANNE Paul	Balleroy	BNO	0	0

50 kg
CADET LIBRE

Open de France
5 mars 2016 - Le Mans

N°	NOM Prénom	Club	Comité
1	BIBOULATOV Adam	Montauban CL	MPY
2	DOUDAIEV Rassoul	Nice LC	PCA
3	DAMOUR Valentin	St Joseph LC	REU
4	GUENNAZ Bilhel	Nice LC	PCA

Tour 1		Pt Clt	Pt T.
1	BIBOULATOV	4	10
2	DOUDAIEV	0	0

Tour 1		Pt Clt	Pt T.
3	DAMOUR	4	10
4	GUENNAZ	0	0

Tour 2		Pt Clt	Pt T.
1	BIBOULATOV	0	0
3	DAMOUR	3	6

Tour 2		Pt Clt	Pt T.
2	DOUDAIEV	1	4
4	GUENNAZ	3	11

Tour 3		Pt Clt	Pt T.
1	BIBOULATOV	4	13
4	GUENNAZ	1	2

Tour 3		Pt Clt	Pt T.
2	DOUDAIEV	0	0
3	DAMOUR	4	10

Classement	NOM Prénom	Club	Comité	Vict	Pt clt
1e	DAMOUR Valentin	St Joseph LC	REU	3	11
2e	BIBOULATOV Adam	Montauban CL	MPY	2	8
3e	GUENNAZ Bilhel	Nice LC	PCA	1	4
4e	DOUDAIEV Rassoul	Nice LC	PCA	0	1

54 kg**CADET LIBRE**Open de France
5 mars 2016 - Le Mans

N°	NOM Prénom	Club	Comité
1	AKHMEDOV Djabrail	Bigorre CL	MPY
2	ZAKARYAN Haik	Lormont	AQU
3	DAPEV Adoulvahab	Reims CL	CHA
4	DAUGEARD Nathan	Balleroy	BNO
5	ISMAILOV Adam	Béziers	LRO

Tour 1		Pt Clt	Pt T.
1	AKHMEDOV	0	0
2	ZAKARYAN	4	10

Tour 1		Pt Clt	Pt T.
3	DAPEV	3	8
4	DAUGEARD	1	6

Tour 2		Pt Clt	Pt T.
5	ISMAILOV	4	10
1	AKHMEDOV	0	0

Tour 2		Pt Clt	Pt T.
2	ZAKARYAN	3	10
3	DAPEV	1	6

Tour 3		Pt Clt	Pt T.
4	DAUGEARD	1	2
1	AKHMEDOV	3	5

Tour 3		Pt Clt	Pt T.
5	ISMAILOV	4	10
2	ZAKARYAN	0	0

Tour 4		Pt Clt	Pt T.
3	DAPEV	4	6
1	AKHMEDOV	0	1

Tour 4		Pt Clt	Pt T.
4	DAUGEARD	0	0
5	ISMAILOV	4	4

Tour 5		Pt Clt	Pt T.
2	ZAKARYAN	4	10
4	DAUGEARD	0	0

Tour 5		Pt Clt	Pt T.
3	DAPEV	0	0
5	ISMAILOV	4	10

Classement		Club	Comité	Vict	Pt clt
1e	ISMAILOV Adam	Béziers	LRO	4	16
2e	ZAKARYAN Haik	Lormont	AQU	3	11
3e	DAPEV Adoulvahab	Reims CL	CHA	2	8
4e	AKHMEDOV Djabrail	Bigorre CL	MPY	1	3
5e	DAUGEARD Nathan	Balleroy	BNO	0	2

58 kg

CADET LIBRE

Repêchages

Tableau des gagnants

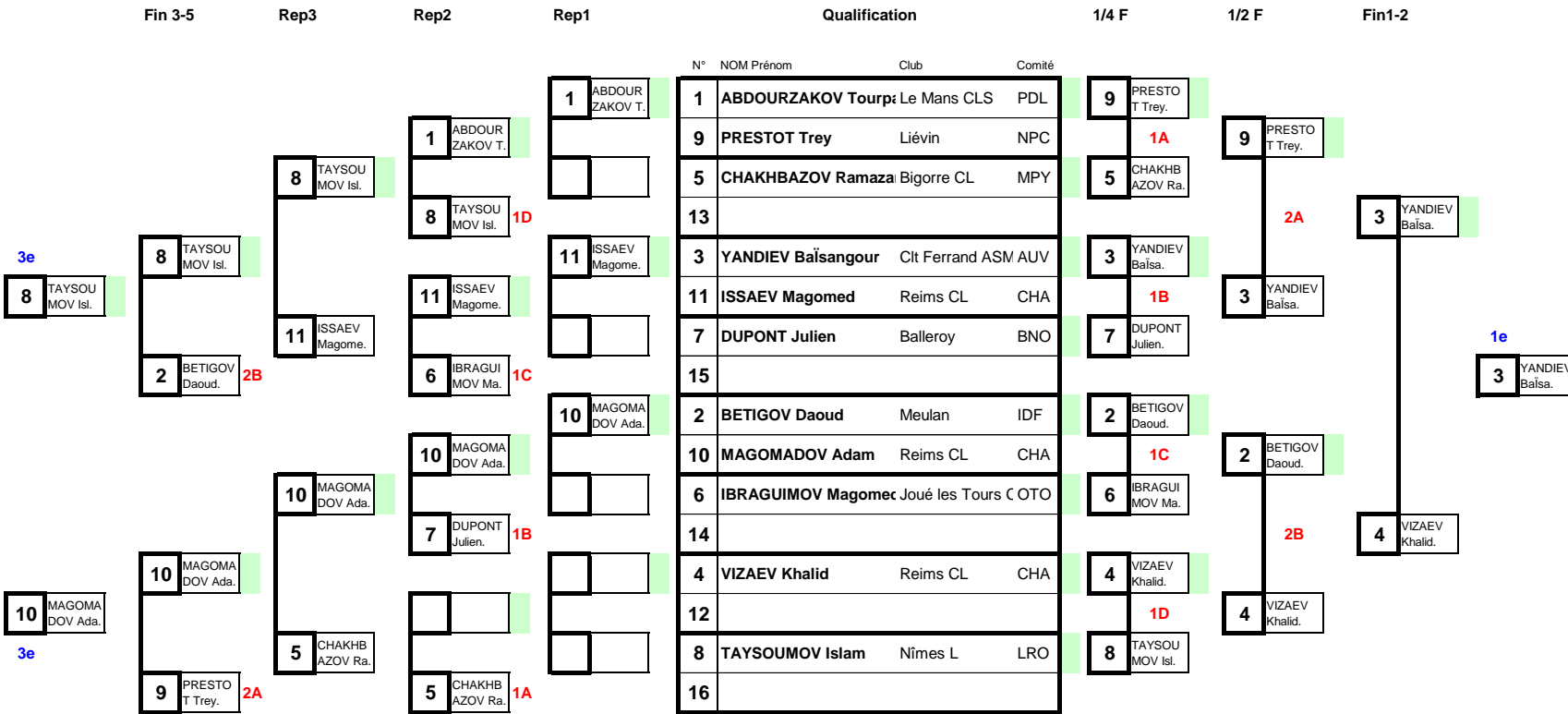

N°	Cl.	NOM Prénom	Club	Com.
3	1e	YANDIEV Baïsangour	Clt Ferrand ASM AUV	
4	2e	VIZAEV Khalid	Reims CL	CHA
8	3e	TAYSOUMOV Islam	Nîmes L	LRO
10	3e	MAGOMADOV Adam	Reims CL	CHA
2	5e	BETIGOV Daoud	Meulan	IDF
9	5e	PRESTOT Trey	Liévin	NPC
11	7e	ISSAEV Magomed	Reims CL	CHA
5	7e	CHAKHBAZOV Ramazar	Bigorre CL	MPY
1	9e	ABDOURZAKOV Tourpa	Le Mans CLS	PDL
7	9e	DUPONT Julien	Balleroy	BNO
6	9e	IBRAGUIMOV Magomed	Joué les Tours C OTO	
	9e			
	13e			
	13e			
	13e			
	13e			

63 kg

CADET LIBRE

Repêchages

Tableau des gagnants

Fin 3-5		Rep3	Rep2	Rep1	Qualification			1/4 F	1/2 F	Fin1-2	
N°	NOM Prénom	Club	Comité	N°	NOM Prénom	Club	Comité	N°	NOM Prénom	Club	Comité
6	MEHADA Adil.			9	KHABAY EV Saik.			1	AKHMAD OV		
9	KHABAY EV Saik.			9	KHABAY EV Saik.			13	PADIOU BELMIR.		
6	MEHADA Adil.			2	DESCHIE V Vaid.			3	YEZZA Marwane.		
7	KHALED Driss.			11	MOSSET CANCEL.			7	KHALED Driss.		
1	AKHMAD OV			10	TALBI Walid.			2	DESCHIE V Vaid.		
7	KHALED Driss.			7	KHALED Driss.			6	MEHADA Adil.		
1	AKHMAD OV			4	ABAKAR OV Mara.			12	PAGAT Florian.		
13	PADIOU BELMIR.			13	PADIOU BELMIR.			8	CHABOT Yanis.		
1	AKHMADOV Ramzan	Cit Ferrand ASM AUV		9	KHABAY EV Saik.			1	AKHMAD OV		
9	KHABAYEV Saikhan	Orvault PDL		5	AVTORKHNOV Adam	Belleu CL	PIC	1A	AKHMAD OV		
5	AVTORKHNOV Adam	Belleu CL	PIC	8	CHABOT Yanis.	Le Bouscat	AQU	3	YEZZA Marwane.		
13	PADIOU BELMIR Sofian	Bagnolet	IDF	11	MOSSET CANCEL.			3	YEZZA Marwane.		
3	YEZZA Marwane	Sarreguemines	LOR	2	DESCHIE Vaid	Nîmes L	LRO	1B	YEZZA Marwane.		
11	MOSSET CANCEL Drys	Bigorre CL	MPY	7	KHALED Driss	String-Wendel	LOR	7	KHALED Driss.		
7	KHALED Driss	String-Wendel	LOR	15				3	YEZZA Marwane.		
2	DESCHIE Vaid	Nîmes L	LRO	10	TALBI Walid.			6	MEHADA Adil.		
10	TALBI Walid	Chalons en Char	CHA	4	ABAKAR OV Mara.	Angers ASJRL	PDL	12	PAGAT Florian.		
6	MEHADA Adil	Créteil	IDF	12	PAGAT Florian.	Bagnolet	IDF	1D	PAGAT Florian.		
14				8	CHABOT Yanis	Le Bouscat	AQU	2B	MEHADA Adil.		
4	ABAKAROV Marat	Angers ASJRL	PDL	16				12	PAGAT Florian.		

N°	Cl	NOM Prénom	Club	Com.
3	1e	YEZZA Marwane	Sarreguemines	LOR
12	2e	PAGAT Florian	Bagnolet	IDF
6	3e	MEHADA Adil	Créteil	IDF
1	3e	AKHMADOV Ramzan	Cit Ferrand ASM AUV	
9	5e	KHABAYEV Saikhan	Orvault	PDL
7	5e	KHALED Driss	String-Wendel	LOR
2	7e	DESCHIE Vaid	Nîmes L	LRO
13	7e	PADIOU BELMIR Sofian	Bagnolet	IDF
8	9e	CHABOT Yanis	Le Bouscat	AQU
10	9e	TALBI Walid	Chalons en Char	CHA
11	9e	MOSSET CANCEL Drys	Bigorre CL	MPY
4	9e	ABAKAROV Marat	Angers ASJRL	PDL
5	13e	AVTORKHNOV Adam	Belleu CL	PIC
	13e			
	13e			
	13e			

69 kg

Open de France

5 mars 2016 - Le Mans

CADET LIBRE**Repêchages****Tableau des gagnants**

Fin 3-5

Rep3

Rep2

Rep1

Qualification

1/4 F

1/2 F

Fin1-2

N° NOM Prénom Club Comité

N° Clt NOM Prénom Club Com.

N°	NOM Prénom	Club	Comité	N°	Clt	NOM Prénom	Club	Com.
1	YAGIZ Muhammet Yusu	Clt Ferrand ASM AUV		1		1e	TOMOV Yakub	Nîmes L LRO
9	MOUGAMADOU Hachif	Clt Ferrand ASM AUV		1		2e	YAGIZ Muhammet Yusu	Clt Ferrand ASM AUV
5	MASSON Selim	Nice LC	PCA	13		3e	DACHAEV Abu Bakar	Nice LC PCA
13	SULTANYAN Suren	Le Palais/Vienne LIM		11		3e	GONES ALVES Marlon	Créteil IDF
3	YAHOUTOV Iznaour	Angers ASJRL	PDL	7		5e	DACHER Thomas	Chalons en Char CHA
11	GONES ALVES Marlon	Créteil	IDF	2		5e	BETALGUIRIEV Ilias	Le Mans CLS PDL
7	SERIEYS Quentin	Chamalières	AUV	6		7e	CHAKAY Sofian	Roubaix NPC
15				7		7e	SERIEYS Quentin	Chamalières AUV
2	DACHER Thomas	Chalons en Char	CHA	4		9e	MASSON Selim	Nice LC PCA
10	GRAVÉ Davy	Dreux OL	OTO	6		9e	GRAVÉ Davy	Dreux OL OTO
6	CHAKAY Sofian	Roubaix	NPC	4		9e	YAHOUTOV Iznaour	Angers ASJRL PDL
14				4		9e	SULTANYAN Suren	Le Palais/Vienne LIM
4	TOMOV Yakub	Nîmes L	LRO	8		13e	MOUGAMADOU Hachif	Clt Ferrand ASM AUV
12	BETALGUIRIEV Ilias	Le Mans CLS	PDL	8		13e		
8	DACHAEV Abu Bakar	Nice LC	PCA	8		13e		
16				8		13e		

N°	NOM Prénom	Club	Comité
9	MOUGAMADOU Hachif	Clt Ferrand ASM AUV	
5	MASSON Selim	Nice LC	PCA
3	YAHOUTOV Iznaour	Angers ASJRL	PDL
10	GRAVÉ Davy	Dreux OL	OTO
12	BETALGUIRIEV Ilias	Le Mans CLS	PDL

N°	NOM Prénom	Club	Comité
8	DACHAEV Abu Bakar	Nice LC	PCA
6	CHAKAY Sofian	Roubaix	NPC
7	SERIEYS Quentin	Chamalières	AUV
12	BETALGUIRIEV Ilias	Le Mans CLS	PDL
11	GONES ALVES Marlon	Créteil	IDF

N°	NOM Prénom	Club	Comité
1	YAGIZ Muhammet Yusu	Clt Ferrand ASM AUV	
13	SULTANYAN Suren	Le Palais/Vienne LIM	
11	GONES ALVES Marlon	Créteil	IDF
7	SERIEYS Quentin	Chamalières	AUV
2	DACHER Thomas	Chalons en Char	CHA
6	CHAKAY Sofian	Roubaix	NPC
4	TOMOV Yakub	Nîmes L	LRO
8	DACHAEV Abu Bakar	Nice LC	PCA

N°	NOM Prénom	Club	Comité
1	YAGIZ Muhammet Yusu	Clt Ferrand ASM AUV	
11	GONES ALVES Marlon	Créteil	IDF
2	DACHER Thomas	Chalons en Char	CHA
4	TOMOV Yakub	Nîmes L	LRO

N°	NOM Prénom	Club	Comité
1	YAGIZ Muhammet Yusu	Clt Ferrand ASM AUV	
4	TOMOV Yakub	Nîmes L	LRO

76 kg**CADET LIBRE**Open de France
5 mars 2016 - Le Mans

N°	NOM Prénom	Club	Comité
1	KHANAROV Aslambek	Joué les Tours CL	OTO
2	VAKHABOV Lom Ali	Paris Métro	IDF
3	ROBERT Jean	Chamalières	AUV
4	GARCIA Remy	Le Bouscat	AQU

Tour 1		Pt Clt	Pt T.
1	KHANAROV	4	10
2	VAKHABOV	0	6

Tour 1		Pt Clt	Pt T.
3	ROBERT	0	0
4	GARCIA	4	4

Tour 2		Pt Clt	Pt T.
1	KHANAROV	4	10
3	ROBERT	0	0

Tour 2		Pt Clt	Pt T.
2	VAKHABOV	4	4
4	GARCIA	0	0

Tour 3		Pt Clt	Pt T.
1	KHANAROV	4	10
4	GARCIA	0	0

Tour 3		Pt Clt	Pt T.
2	VAKHABOV	4	4
3	ROBERT	0	0

Classement		Club	Comité	Vict	Pt clt
1e	KHANAROV Aslambek	Joué les Tours CL	OTO	3	12
2e	VAKHABOV Lom Ali	Paris Métro	IDF	2	8
3e	GARCIA Remy	Le Bouscat	AQU	1	4
4e	ROBERT Jean	Chamalières	AUV	0	0

85 kg**CADET LIBRE**Open de France
5 mars 2016 - Le Mans

N°	NOM Prénom	Club	Comité
1	BACQUAERT Tristan	Sotteville les Rouen	HNO
2	KHAMADOV Magomed	Nice LC	PCA

Finale		Pt Clt	Pt T.		Pt Clt	Pt T.
1	BACQUAERT	0	0			
2	KHAMADOV	4	8			

--	--	--	--	--

--	--	--	--	--

--	--	--	--	--

--	--	--	--	--

--	--	--	--	--

--	--	--	--	--

--	--	--	--	--

--	--	--	--	--

Classement		Club	Comité	Vict	Pt clt
1e	KHAMADOV Magomed	Nice LC	PCA	1	4
2e	BACQUAERT Tristan	Sotteville les Rouen	HNO	0	0

100 kg
CADET LIBRE

Open de France
5 mars 2016 - Le Mans

N°	NOM Prénom	Club	Comité
1	HAROUCH Sabri	Clf Ferrand ASM	AUV
2	BATAYEV Akhmed	Le Mans CLS	PDL

Finale		Pt Clt	Pt T.		Pt Clt	Pt T.
1	HAROUCH	4	10			
2	BATAYEV	0	0			

--	--	--	--	--

--	--	--	--	--

--	--	--	--	--

--	--	--	--	--

--	--	--	--	--

--	--	--	--	--

--	--	--	--	--

--	--	--	--	--

Classement		Club	Comité	Vict	Pt clt
1e	HAROUCH Sabri	Clf Ferrand ASM	AUV	1	4
2e	BATAYEV Akhmed	Le Mans CLS	PDL	0	0

Open de France CADET GRÉCO

5 mars 2016 - Le Mans

25 participant(e)s

19 clubs - 13 comité(s)

42 kg 0 participant(e)s**46 kg** 0 participant(e)s**50 kg** 0 participant(e)s**54 kg** 3 participant(e)s

1. SNJOYAN Gagik	Bagnolet	IDF
2. ESSALHI Saphir	Tourcoing LC	NPC
3. AH OUNE William	St Joseph LC	REU

58 kg 5 participant(e)s

1. BENSERRADJ Hocene	Stiring-Wendel	LOR
2. KAIRBEKOV Issa	Clt Ferrand ASM	AUV
3. CAPAR Mikael	Aulnay CMASA	IDF
4. LANGLET Raymond	Les Avirons ALO	REU
5. SNJOYAN Sacha	Bagnolet	IDF

63 kg 4 participant(e)s

1. MILLEREAU Quentin	Le Palais/Vienne	LIM
2. AVDALYAN Omar	E.S.L	IDF
3. SAMIR Anas	Tourcoing LC	NPC
4. DIEDA Aymeric	Lorquin	LOR

69 kg 4 participant(e)s

1. BENSERRADJ Ahcene	Stiring-Wendel	LOR
2. ADAMYAN Gagik	Villeurbanne AS	RHA
3. HOVSEPYAN Hrach	Reims CL	CHA
4. LECAUX Theo	Belleu CL	PIC

76 kg 5 participant(e)s

1. BARDEUR Leinny	Chambéry CL	RHA
2. MAAEV Movsar	Saint-Herblain	PDL
3. DJAVAKHICHVILI Saba	Notteville les Rou	HNO
4. SEN Emre	Roubaix	NPC
5. BONAZZOLI Enzo	Bagnolet	IDF

85 kg 4 participant(e)s

1. MKRTCHYAN Sargis	Chalon/Saône AC	BOU
2. AHMED HADJALA Amine	Roubaix	NPC
3. LACHKI Tariel	Villeurbanne AS	RHA
4. ISLAMKHA NOV Aboubakar	Joue les Tours C	OTO

100 kg 0 participant(e)s**Classement des Comités** (8 pt aux 1er, 7 pt aux 2è, 6 pt aux 3è, 5 pt aux 4è, 4 pt aux 5è, 2 pt aux 7è, 1 pt aux autres)

1. IDF	29 pt	6. BOU	8 pt	12. OTO	5 pt
2. NPC	25 pt	8. AUV	7 pt		
3. LOR	21 pt	8. PDL	7 pt		
3. RHA	21 pt	10. CHA	6 pt		
5. REU	11 pt	10. HNO	6 pt		
6. LIM	8 pt	12. PIC	5 pt		

Classement des Clubs (8 pt aux 1er, 7 pt aux 2è, 6 pt aux 3è, 5 pt aux 4è, 4 pt aux 5è, 2 pt aux 7è, 1 pt aux autres)

1. Bagnolet	16 pt
1. Stiring-Wendel	16 pt
3. Tourcoing LC	13 pt
3. Villeurbanne AS	13 pt
5. Roubaix	12 pt
6. Le Palais/Vienne	8 pt
6. Chambéry CL	8 pt
6. Chalon/Saône AC	8 pt
9. Clt Ferrand ASM	7 pt
9. E.S.L	7 pt
9. Saint-Herblain	7 pt
12. St Joseph LC	6 pt
12. Aulnay CMASA	6 pt
12. Reims CL	6 pt
12. Notteville les Rouen	6 pt
16. Les Avirons ALOR	5 pt
16. Lorquin	5 pt
16. Belleu CL	5 pt
16. Joue les Tours CL	5 pt

54 kg
CADET GRÉCO

Open de France
5 mars 2016 - Le Mans

N°	NOM Prénom	Club	Comité
1	ESSALHI Saphir	Tourcoing LC	NPC
2	SNJOYAN Gagik	Bagnolet	IDF
3	AH OUNE William	St Joseph LC	REU

Tour 1

		Pt Clt	Pt T.		Pt Clt	Pt T.
1	ESSALHI	1	2			
2	SNJOYAN	4	11			

Tour 2

3	AH OUNE	1	3			
1	ESSALHI	3	4			

Tour 3

2	SNJOYAN	4	8			
3	AH OUNE	0	0			

Classement

		Club	Comité	Vict	Pt clt
1e	SNJOYAN Gagik	Bagnolet	IDF	2	8
2e	ESSALHI Saphir	Tourcoing LC	NPC	1	4
3e	AH OUNE William	St Joseph LC	REU	0	1

58 kg
CADET GRÉCO

Open de France
5 mars 2016 - Le Mans

N°	NOM Prénom	Club	Comité
1	LANGLET Raymond	Les Avirons ALOR	REU
2	KAIRBEKOV Issa	Clf Ferrand ASM	AUV
3	SNJOYAN Sacha	Bagnolet	IDF
4	CAPAR Mikael	Aulnay CMASA	IDF
5	BENSERRADJ Hocine	Stiring-Wendel	LOR

Tour 1		Pt Clt	Pt T.
1	LANGLET	4	10
2	KAIRBEKOV	0	0

Tour 1		Pt Clt	Pt T.
3	SNJOYAN	0	0
4	CAPAR	4	8

Tour 2		Pt Clt	Pt T.
5	BENSERRADJ	4	8
1	LANGLET	0	0

Tour 2		Pt Clt	Pt T.
2	KAIRBEKOV	4	8
3	SNJOYAN	0	0

Tour 3		Pt Clt	Pt T.
4	CAPAR	4	8
1	LANGLET	0	0

Tour 3		Pt Clt	Pt T.
5	BENSERRADJ	4	8
2	KAIRBEKOV	0	0

Tour 4		Pt Clt	Pt T.
3	SNJOYAN	0	0
1	LANGLET	3	2

Tour 4		Pt Clt	Pt T.
4	CAPAR	1	3
5	BENSERRADJ	1	12

Tour 5		Pt Clt	Pt T.
2	KAIRBEKOV	3	21
4	CAPAR	1	15

Tour 5		Pt Clt	Pt T.
3	SNJOYAN	0	0
5	BENSERRADJ	3	2

Classement		Club	Comité	Vict	Pt clt
1e	BENSERRADJ Hocine	Stiring-Wendel	LOR	3	12
2e	KAIRBEKOV Issa	Clf Ferrand ASM	AUV	2	7
3e	CAPAR Mikael	Aulnay CMASA	IDF	2	10
4e	LANGLET Raymond	Les Avirons ALOR	REU	2	7
5e	SNJOYAN Sacha	Bagnolet	IDF	0	0

63 kg
CADET GRÉCO

Open de France
5 mars 2016 - Le Mans

N°	NOM Prénom	Club	Comité
1	MILLEREAU Quentin	Le Palais/Vienne	LIM
2	AVDALYAN Omar	E.S.L	IDF
3	SAMIR Anas	Tourcoing LC	NPC
4	DIEDA Aymeric	Lorquin	LOR

Tour 1		Pt Clt	Pt T.
1	MILLEREAU	3	1
2	AVDALYAN	0	0

Tour 1		Pt Clt	Pt T.
3	SAMIR	4	6
4	DIEDA	0	1

Tour 2		Pt Clt	Pt T.
1	MILLEREAU	3	11
3	SAMIR	1	4

Tour 2		Pt Clt	Pt T.
2	AVDALYAN	4	8
4	DIEDA	0	0

Tour 3		Pt Clt	Pt T.
1	MILLEREAU	4	8
4	DIEDA	0	0

Tour 3		Pt Clt	Pt T.
2	AVDALYAN	3	1
3	SAMIR	1	1

Classement	Club	Comité	Vict	Pt clt
1e	MILLEREAU Quentin	Le Palais/Vienne	LIM	3 10
2e	AVDALYAN Omar	E.S.L	IDF	2 7
3e	SAMIR Anas	Tourcoing LC	NPC	1 6
4e	DIEDA Aymeric	Lorquin	LOR	0 0

69 kg
CADET GRÉCO

Open de France
5 mars 2016 - Le Mans

N°	NOM Prénom	Club	Comité
1	HOVSEPYAN Hrach	Reims CL	CHA
2	ADAMYAN Gagik	Villeurbanne AS	RHA
3	BENSERRADJ Ahcene	Stiring-Wendel	LOR
4	LECAUX Theo	Belleu CL	PIC

Tour 1		Pt Clt	Pt T.
1	HOVSEPYAN	0	0
2	ADAMYAN	4	8

Tour 1		Pt Clt	Pt T.
3	BENSERRADJ	4	8
4	LECAUX	0	0

Tour 2		Pt Clt	Pt T.
1	HOVSEPYAN	0	0
3	BENSERRADJ	4	9

Tour 2		Pt Clt	Pt T.
2	ADAMYAN	4	6
4	LECAUX	0	2

Tour 3		Pt Clt	Pt T.
1	HOVSEPYAN	4	10
4	LECAUX	0	3

Tour 3		Pt Clt	Pt T.
2	ADAMYAN	0	4
3	BENSERRADJ	4	4

Classement		Club	Comité	Vict	Pt clt
1e	BENSERRADJ Ahcene	Stiring-Wendel	LOR	3	12
2e	ADAMYAN Gagik	Villeurbanne AS	RHA	2	8
3e	HOVSEPYAN Hrach	Reims CL	CHA	1	4
4e	LECAUX Theo	Belleu CL	PIC	0	0

76 kg
CADET GRÉCO

Open de France
5 mars 2016 - Le Mans

N°	NOM Prénom	Club	Comité
1	BONAZZOLI Enzo	Bagnolet	IDF
2	MAAEV Movsar	Saint-Herblain	PDL
3	SEN Emre	Roubaix	NPC
4	BARDEUR Leinny	Chambéry CL	RHA
5	DJAVAKHICHVILI Saba	Sotheville les Rouen	HNO

Tour 1

		Pt Clt	Pt T.
1	BONAZZOLI	0	4
2	MAAEV	4	8

Tour 1

		Pt Clt	Pt T.
3	SEN	0	0
4	BARDEUR	4	4

Tour 2

5	DJAVAKHICHVILI	4	10
1	BONAZZOLI	0	0

Tour 2

2	MAAEV	4	8
3	SEN	0	0

Tour 3

4	BARDEUR	4	0
1	BONAZZOLI	0	0

Tour 3

5	DJAVAKHICHVILI	0	5
2	MAAEV	4	8

Tour 4

3	SEN	4	0
1	BONAZZOLI	0	0

Tour 4

4	BARDEUR	4	9
5	DJAVAKHICHVILI	0	0

Tour 5

2	MAAEV	0	0
4	BARDEUR	4	5

Tour 5

3	SEN	0	0
5	DJAVAKHICHVILI	4	9

Classement

		Club	Comité	Vict	Pt clt
1e	BARDEUR Leinny	Chambéry CL	RHA	4	16
2e	MAAEV Movsar	Saint-Herblain	PDL	3	12
3e	DJAVAKHICHVILI Saba	Sotheville les Rouen	HNO	2	8
4e	SEN Emre	Roubaix	NPC	1	4
5e	BONAZZOLI Enzo	Bagnolet	IDF	0	0

85 kg
CADET GRÉCO

Open de France
5 mars 2016 - Le Mans

N°	NOM Prénom	Club	Comité
1	AHMED HADJALA Amine	Roubaix	NPC
2	ISLAMKHANOV Aboubakar	Joue les Tours CL	OTO
3	LACHKI Tariel	Villeurbanne AS	RHA
4	MKRTCHYAN Sargis	Chalon/Saône AC	BOU

Tour 1		Pt Clt	Pt T.
1	AHMED HADJALA	4	8
2	ISLAMKHANOV	0	0

Tour 1		Pt Clt	Pt T.
3	LACHKI	0	0
4	MKRTCHYAN	4	6

Tour 2		Pt Clt	Pt T.
1	AHMED HADJALA	3	5
3	LACHKI	1	2

Tour 2		Pt Clt	Pt T.
2	ISLAMKHANOV	0	0
4	MKRTCHYAN	4	4

Tour 3		Pt Clt	Pt T.
1	AHMED HADJALA	1	2
4	MKRTCHYAN	3	3

Tour 3		Pt Clt	Pt T.
2	ISLAMKHANOV	0	0
3	LACHKI	4	4

Classement		Club	Comité	Vict	Pt clt
1e	MKRTCHYAN Sargis	Chalon/Saône AC	BOU	3	11
2e	AHMED HADJALA Amine	Roubaix	NPC	2	8
3e	LACHKI Tariel	Villeurbanne AS	RHA	1	5
4e	ISLAMKHANOV Aboubakar	Joue les Tours CL	OTO	0	0

Open de France JUNIOR LIBRE

5 mars 2016 - Le Mans

63 participant(e)s**34 clubs - 15 comité(s)****50 kg** 4 participant(e)s

1. ADILOVSKI Résul	Paris Métro	IDF
2. LE METAYER Valentin	Dreux OL	OTO
3. COUDIERE Florian	Clt Ferrand ASM	AUV
4. LECAUX Jordan	Belleu CL	PIC

55 kg 6 participant(e)s

1. AZIZOV Temerlan	Clt Ferrand ASM	AUV
2. OZTURK Muhammet-Fathi	Lyon St Priest	RHA
3. BLOT Steven	Villejuif	IDF
3. BENHARRAT Haddi	Saint-Pierre des	OTO
5. ACHUROV Kamaldin	Le Mans CLS	PDL
5. HEREDIA-MEDRANO Gabriel	Le Mans CLS	PDL

60 kg 13 participant(e)s

1. MUKHTAROV Ilman	Besançon CPB	FCO
2. VARAGOFF Tigran	Villeurbanne AS	RHA
3. EL KHAMER Sofiane	Sarreguemines	LOR
3. ELOYAN Armand	Maizières les Mei	LOR
5. MISERERE Jean Baptiste	Champforgeuil	BOU
5. MUTAEV Yousoup	Nîmes L	LRO

66 kg 12 participant(e)s

1. TOMOV Abdullah	Nîmes L	LRO
2. KAIRBEKOV Alibek	Clt Ferrand ASM	AUV
3. AKHTAEV Akhmed	Le Mans CLS	PDL
3. LISICKI Maverick	Escautpont	NPC
5. NAZAROV Kamo	Villeurbanne AS	RHA
5. TOURNAY Lucas	Liévin	NPC

74 kg 15 participant(e)s

1. DJAMALOV Nazim	Nice LC	PCA
2. SULEYMANOV Abubakar	Orvault	PDL
3. AFA Charles André	St Joseph LC	REU
3. BITCA Ion	Bagnolet	IDF
5. EL ROUDNE Hamza	Joué les Tours C	OTO
5. YAKUT Alan	Dreux OL	OTO

84 kg 8 participant(e)s

1. MATHE Teo	Chamalières	AUV
2. DESCHIEV Khalid	Nîmes L	LRO
3. MOURADOV Imam	Le Mans AFT	PDL
3. NOUTSALOV Moussa	Paris Metro	IDF
5. GOMEZ Loïck	Rouen ASPTT	HNO
5. OKOUEV Elmarz	Nice LC	PCA

96 kg 3 participant(e)s

1. TAVERNESE Nicolas	Chamalières	AUV
2. KALYONCU Enes	Stiring-Wendel	LOR
3. KADIROV Chamil	Nice LC	PCA

120 kg 2 participant(e)s

1. KOUTALIEV Islam	Angers ASJRL	PDL
2. KOSTANYAN Hayk	Chalons en Chan	CHA

Classement des Comités (8 pt aux 1er, 7 pt aux 2è, 6 pt aux 3è, 5 pt aux 4è, 4 pt aux 5è, 2 pt aux 7è, 1 pt aux autres)

1. PDL	42 pt	7. RHA	18 pt	13. PIC	7 pt
2. AUV	39 pt	7. PCA	18 pt	13. HNO	7 pt
3. IDF	33 pt	9. NPC	11 pt	15. BOU	4 pt
4. OTO	25 pt	10. CHA	10 pt		
5. LRO	20 pt	11. FCO	8 pt		
6. LOR	19 pt	11. REU	8 pt		

Classement des Clubs (8 pt aux 1er, 7 pt aux 2è, 6 pt aux 3è, 5 pt aux 4è, 4 pt aux 5è, 2 pt aux 7è, 1 pt aux autres)

1. Clt Ferrand ASM	23 pt	18. Paris Metro	6 pt
2. Nîmes L	20 pt	27. Liévin	5 pt
3. Le Mans CLS	19 pt	28. Champforgeuil	4 pt
4. Nice LC	18 pt	28. Paris LO	4 pt
5. Chamalières	16 pt	30. Epernay	2 pt
6. Dreux OL	13 pt	30. E.S.L	2 pt
7. Villeurbanne AS	11 pt	30. Vallet	2 pt
8. Paris Métro	8 pt	33. Reims CL	1 pt
8. Besançon CPB	8 pt	33. Meulan	1 pt
8. St Joseph LC	8 pt		
8. Angers ASJRL	8 pt		
12. Belleu CL	7 pt		
12. Lyon St Priest	7 pt		
12. Rouen ASPTT	7 pt		
12. Orvault	7 pt		
12. Stiring-Wendel	7 pt		
12. Chalons en Champagne C	7 pt		
18. Villejuif	6 pt		
18. Saint-Pierre des Corps	6 pt		
18. Sarreguemines	6 pt		
18. Maizières les Metz	6 pt		
18. Escautpont	6 pt		
18. Bagnolet	6 pt		
18. Joué les Tours CL	6 pt		
18. Le Mans AFT	6 pt		

50 kg
JUNIOR LIBRE

Open de France
5 mars 2016 - Le Mans

N°	NOM Prénom	Club	Comité
1	COUDIERE Florian	Clf Ferrand ASM	AUV
2	ADILOVSKI Résul	Paris Métro	IDF
3	LECAUX Jordan	Belleu CL	PIC
4	LE METAYER Valentin	Dreux OL	OTO

Tour 1		Pt Clt	Pt T.
1	COUDIERE	0	0
2	ADILOVSKI	4	10

Tour 1		Pt Clt	Pt T.
3	LECAUX	0	0
4	LE METAYER	4	12

Tour 2		Pt Clt	Pt T.
1	COUDIERE	4	12
3	LECAUX	1	2

Tour 2		Pt Clt	Pt T.
2	ADILOVSKI	4	10
4	LE METAYER	0	0

Tour 3		Pt Clt	Pt T.
1	COUDIERE	1	1
4	LE METAYER	3	7

Tour 3		Pt Clt	Pt T.
2	ADILOVSKI	4	2
3	LECAUX	0	0

Classement		Club	Comité	Vict	Pt clt
1e	ADILOVSKI Résul	Paris Métro	IDF	3	12
2e	LE METAYER Valentin	Dreux OL	OTO	2	7
3e	COUDIERE Florian	Clf Ferrand ASM	AUV	1	5
4e	LECAUX Jordan	Belleu CL	PIC	0	1

6 lutteur(se)s

55 kg

Open de France
5 mars 2016 - Le Mans

JUNIOR LIBRE

Repêchages

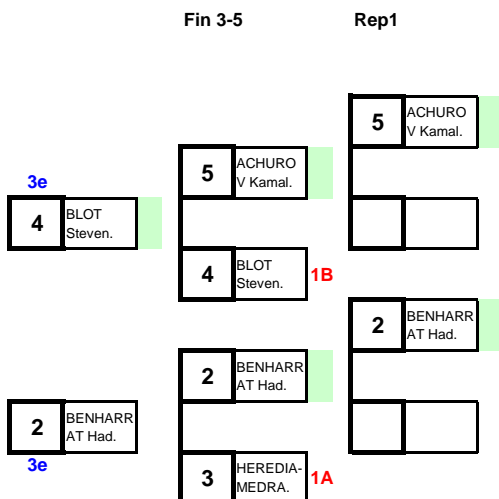

Qualification

N°	NOM Prénom	Club	Comité
1	OZTURK Muhammet-Fat	Lyon St Priest	RHA
5	ACHUROV Kamaldin	Le Mans CLS	PDL
3	HEREDIA-MEDRANO G	Le Mans CLS	PDL
7			
2	BENHARRAT Haddi	Saint-Pierre des OTO	
6	AZIZOV Temerlan	Clt Ferrand ASM AUV	
4	BLOT Steven	Villejuif	IDF
8			

Tableau des gagnants

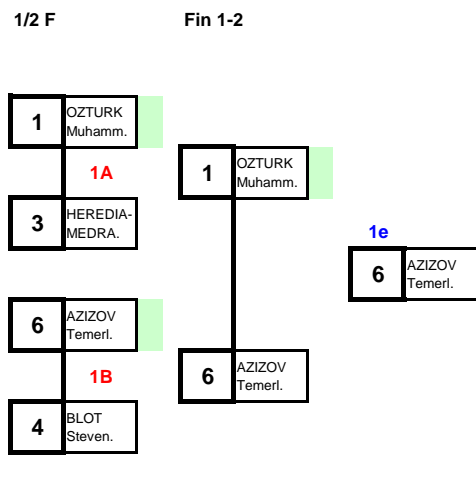

1e
AZIZOV
Temerl.

N°	Cl	NOM Prénom	Club	Comité
6	1e	AZIZOV Temerlan	Clt Ferrand ASM AUV	
1	2e	OZTURK Muhammet-Fat	Lyon St Priest	RHA
4	3e	BLOT Steven	Villejuif	IDF
2	3e	BENHARRAT Haddi	Saint-Pierre des OTO	
5	5e	ACHUROV Kamaldin	Le Mans CLS	PDL
3	5e	HEREDIA-MEDRANO Ga	Le Mans CLS	PDL
	7e			
	7e			

66 kg

JUNIOR LIBRE

Repêchages

Tableau des gagnants

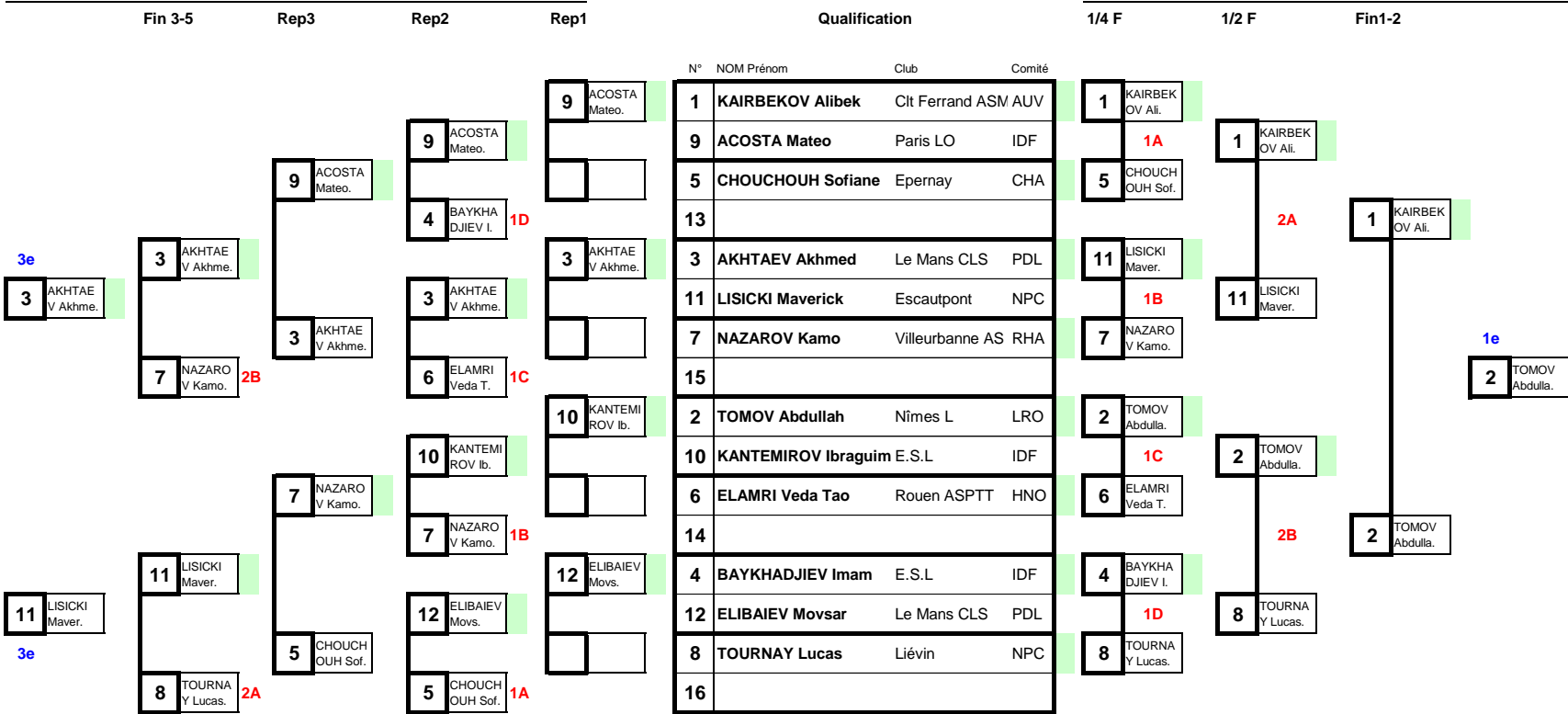

N°	Cl.	NOM Prénom	Club	Com.
2	1e	TOMOV Abdullah	Nîmes L	LRO
1	2e	KAIRBEKOV Alibek	Clt Ferrand ASM AUV	
3	3e	AKHTAEV Akhmed	Le Mans CLS	PDL
11	3e	LISICKI Maverick	Escautpont	NPC
7	5e	NAZAROV Kamo	Villeurbanne AS	RHA
8	5e	TOURNAY Lucas	Liévin	NPC
9	7e	ACOSTA Mateo	Paris LO	IDF
5	7e	CHOUCHOUH Sofiane	Epernay	CHA
4	9e	BAYKHADJIEV Imam	E.S.L	IDF
10	9e	KANTEMIROV Ibraguim	E.S.L	IDF
6	9e	ELAMRI Veda Tao	Rouen ASPTT	HNO
12	9e	ELIBAIEV Movsar	Le Mans CLS	PDL
	13e			
	13e			
	13e			
	13e			

74 kg

JUNIOR LIBRE

Repêchages

Tableau des gagnants

Fin 3-5		Rep3	Rep2	Rep1	Qualification			1/4 F	1/2 F	Fin1-2	N°	Cl.	NOM Prénom	Club	Com.	
7	AFA Charles A.				9	BENHARRAT Ala.		1	GOBATCHEV Imr.		5	1e	DJAMALOV Nazim	Nice LC	PCA	
7	AFA Charles A.	8	AMBASSA NYA B.		13	KOUMARITOV As.		9	BENHARRAT Ala-Eddin	Rouen ASPTT	HNO	12	2e	SULEYMANOV Abubaka	Orvault	PDL
					8	AMBASSA NYA B.	1D	5	DJAMALOV Nazim	Nice LC	PCA	7	3e	AFA Charles André	St Joseph LC	REU
					11	DUVEAU Hugo.		13	KOUMARITOV Aslanbek	Joué les Tours C OTO	OTO	2	3e	BITCA Ion	Bagnole	IDF
14	EL ROUDNE Hamza				11	DUVEAU Hugo.		3	ATTARDO Clement	Belleu CL	PIC	14	5e	EL ROUDNE Hamza	Joué les Tours C OTO	OTO
		14	EL ROUDNE Hamza		15	LECOMTE Thomas		11	DUVEAU Hugo	Joué les Tours C OTO	OTO	4	5e	YAKUT Alan	Dreux OL	OTO
7	AFA Charles A.	14	EL ROUDNE Hamza	1C	10	MULLET Robin.		7	AFA Charles André	St Joseph LC	REU	8	7e	AMBASSA NYA Benoît	Paris LO	IDF
					6	BARANGER Romain		15	LECOMTE Thomas	Belleu CL	PIC	6	7e	BARANGER Romain	Vallet	PDL
					6	BARANGER Romain		2	BITCA Ion	Bagnole	IDF	13	9e	KOUMARITOV Aslanbek	Joué les Tours C OTO	OTO
		6	BARANGER Romain		6	BARANGER Romain		10	MULLET Robin	Rouen ASPTT	HNO	3	9e	ATTARDO Clement	Belleu CL	PIC
					3	ATTARDO Clement	1B	6	BARANGER Romain	Vallet	PDL	11	9e	DUVEAU Hugo	Joué les Tours C OTO	OTO
					4	YAKUT Alan.		14	EL ROUDNE Hamza	Joué les Tours C OTO	OTO	1	9e	GOBATCHEV Imran	Cit Ferrand ASM AUV	AUV
					4	YAKUT Alan.		4	YAKUT Alan	Dreux OL	OTO	9	13e	BENHARRAT Ala-Eddin	Rouen ASPTT	HNO
		4	YAKUT Alan.					12	SULEYMANOV Abubakar	Orvault	PDL	10	13e	MULLET Robin	Rouen ASPTT	HNO
					1	GOBATCHEV Imr.	1A	8	AMBASSA NYA Benoît	Paris LO	IDF	15	13e	LECOMTE Thomas	Belleu CL	PIC
								16				13e				

8 lutteur(se)s

84 kg

Open de France
5 mars 2016 - Le Mans

JUNIOR LIBRE

Repêchages

Fin 3-5

Rep1

Qualification

Tableau des gagnants

1/2 F

Fin 1-2

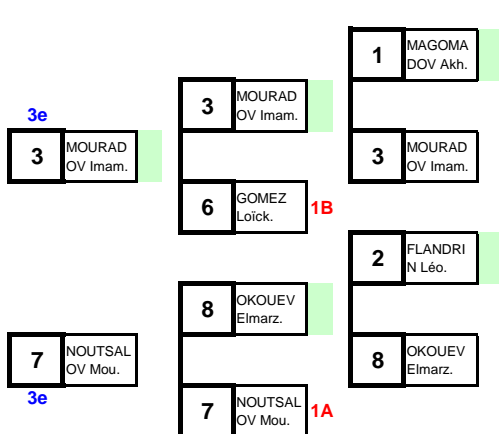

N°	NOM Prénom	Club	Comité
1	MAGOMADOV Akhmed	Le Mans CLS	PDL
5	MATHE Teo	Chamalières	AUV
3	MOURADOV Imam	Le Mans AFT	PDL
7	NOUTSALOV Moussa	Paris Metro	IDF
2	FLANDRIN Léo	Dreux OL	OTO
6	GOMEZ Loïck	Rouen ASPTT	HNO
4	DESCHIEV Khalid	Nîmes L	LRO
8	OKOUEV Elmarz	Nice LC	PCA

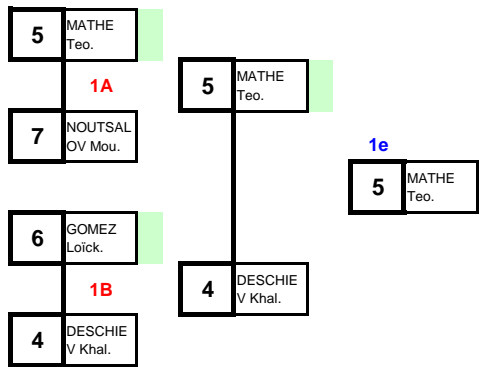

N°	Cl	NOM Prénom	Club	Comité
5	1e	MATHE Teo	Chamalières	AUV
4	2e	DESCHIEV Khalid	Nîmes L	LRO
3	3e	MOURADOV Imam	Le Mans AFT	PDL
7	3e	NOUTSALOV Moussa	Paris Metro	IDF
6	5e	GOMEZ Loïck	Rouen ASPTT	HNO
8	5e	OKOUEV Elmarz	Nice LC	PCA
1	7e	MAGOMADOV Akhmed	Le Mans CLS	PDL
2	7e	FLANDRIN Léo	Dreux OL	OTO

96 kg**JUNIOR LIBRE**Open de France
5 mars 2016 - Le Mans

N°	NOM Prénom	Club	Comité
1	KADIROV Chamil	Nice LC	PCA
2	KALYONCU Enes	String-Wendel	LOR
3	TAVERNESE Nicolas	Chamalières	AUV

Tour 1

Pt Clt Pt T.

1	KADIROV	1	6	
2	KALYONCU	3	9	

Pt Clt Pt T.

Tour 2

3	TAVERNESE	4	10	
1	KADIROV	0	0	

Tour 3

2	KALYONCU	0	0	
3	TAVERNESE	4	10	

Classement

Club

Comité

Vict Pt clt

1e	TAVERNESE Nicolas	Chamalières	AUV	2	8
2e	KALYONCU Enes	String-Wendel	LOR	1	3
3e	KADIROV Chamil	Nice LC	PCA	0	1

120 kg

JUNIOR LIBRE

Open de France
5 mars 2016 - Le Mans

N°	NOM Prénom	Club	Comité
1	KOSTANYAN Hayk	Chalons en Champagr	CHA
2	KOUTALIEV Islam	Angers ASJRL	PDL

Finale		Pt Clt	Pt T.		Pt Clt	Pt T.
1	KOSTANYAN	0	0			
2	KOUTALIEV	4	8			

Classement		Club	Comité	Vict	Pt clt
1e	KOUTALIEV Islam	Angers ASJRL	PDL	1	4
2e	KOSTANYAN Hayk	Chalons en Champagr	CHA	0	0

Open de France JUNIOR GRÉCO

5 mars 2016 - Le Mans

37 participant(e)s**26 clubs - 14 comité(s)****50 kg** 1 participant(e)s1. **BRAHIM Mohamed** Clt Ferrand ASM AUV**55 kg** 3 participant(e)s

1. **BATAILLE Enrick** Les Avirons ALO REU
 2. **JERBI Tahar** St Yrieix CAL LIM
 3. **LOUARN AZAIZ Axel** Champforgeuil BOU

60 kg 6 participant(e)s

1. **GALUSTYAN Tigran** Bagnolet IDF
 2. **FERNANE Anisse** Tourcoing LC NPC
 3. **UDY Lucas** Chalons en Chan CHA
 3. **LUZOLO Jason** Paris Métro IDF
 5. **SHAMOYAN Roma** Reims CL CHA
 5. **ESNAULT Guillaume** La Ville aux Dam OTO

66 kg 10 participant(e)s

1. **DIONG Sada** Le Havre CL HNO
 2. **IRISKHANOV Khavaj** Paris Métro IDF
 3. **CHEMLELI Mohamed** Aulnay CMASA IDF
 3. **BRUANDET Thibault** Beaune BOU
 5. **EL HAMMI Anouar** Dreux OL OTO
 5. **TCHADAEV Ibragim** Saint-Herblain PDL

74 kg 7 participant(e)s

1. **DIEDA Matthias** Lorquin LOR
 2. **CAMARA Youssouf** Le Havre CL HNO
 3. **CHAPUIS Gaston** Cluses RHA
 3. **DE SAINT CHARTRIER Florent** E.S.L IDF
 5. **TORGOMYAN Hamlet** Chalon/Saône AC BOU
 5. **RHAMANI Kylian** Créteil IDF

84 kg 2 participant(e)s

1. **BABAYAN Eric** Villeurbanne AS RHA
 2. **BEN MESBH Rached** Aulnay CMASA IDF

96 kg 6 participant(e)s

1. **DESCHIEV Valid** Nîmes L LRO
 2. **SAMEN Loic** Sotteville les Rou HNO
 3. **TEVOSSOV Ronald** Le Palais/Vienne LIM
 3. **IGNACIO-PINTO Axel** Paris Métro IDF
 5. **RACHDI Chemsdine** Tourcoing LC NPC
 5. **KENOUCHE Nory** Belleu CL PIC

120 kg 2 participant(e)s

1. **ZANETTON Luc** Décines CSL RHA
 2. **LAGLIL Anouar** Clt Ferrand ASM AUV

Classement des Comités (8 pt aux 1er, 7 pt aux 2è, 6 pt aux 3è, 5 pt aux 4è, 4 pt aux 5è, 2 pt aux 7è, 1 pt aux autres)

1. IDF	52 pt	7. CHA	12 pt	13. PIC	5 pt
2. HNO	22 pt	8. NPC	11 pt	14. PDL	4 pt
2. RHA	22 pt	9. OTO	9 pt		
4. AUV	17 pt	10. REU	8 pt		
5. BOU	16 pt	10. LOR	8 pt		
6. LIM	13 pt	10. LRO	8 pt		

Classement des Clubs (8 pt aux 1er, 7 pt aux 2è, 6 pt aux 3è, 5 pt aux 4è, 4 pt aux 5è, 2 pt aux 7è, 1 pt aux autres)

1. Paris Métro	19 pt	23. Créteil	4 pt
2. Clt Ferrand ASM	17 pt		
3. Le Havre CL	15 pt		
4. Aulnay CMASA	13 pt		
5. Tourcoing LC	11 pt		
6. Bagnolet	10 pt		
7. Les Avirons ALOR	8 pt		
7. Lorquin	8 pt		
7. Villeurbanne AS	8 pt		
7. Nîmes L	8 pt		
7. Décines CSL	8 pt		
12. St Yrieix CAL	7 pt		
12. Sotteville les Rouen	7 pt		
14. Champforgeuil	6 pt		
14. Chalons en Champagne C	6 pt		
14. Reims CL	6 pt		
14. Beaune	6 pt		
14. Cluses	6 pt		
14. E.S.L	6 pt		
14. Le Palais/Vienne	6 pt		
21. La Ville aux Dames	5 pt		
21. Belleu CL	5 pt		
23. Dreux OL	4 pt		
23. Saint-Herblain	4 pt		
23. Chalon/Saône AC	4 pt		

55 kg
JUNIOR GRÉCO

Open de France
5 mars 2016 - Le Mans

N°	NOM Prénom	Club	Comité
1	LOUARN AZAIZ Axel	Champforgeuil	BOU
2	BATAILLE Enrick	Les Avirons ALOR	REU
3	JERBI Tahar	St Yrieix CAL	LIM

Tour 1

		Pt Clt	Pt T.
1	LOUARN AZAIZ	3	18
2	BATAILLE	1	12

		Pt Clt	Pt T.

Tour 2

		Pt Clt	Pt T.
3	JERBI	3	2
1	LOUARN AZAIZ	0	0

		Pt Clt	Pt T.

Tour 3

		Pt Clt	Pt T.
2	BATAILLE	3	8
3	JERBI	1	2

		Pt Clt	Pt T.

		Pt Clt	Pt T.

		Pt Clt	Pt T.

		Pt Clt	Pt T.

		Pt Clt	Pt T.

Classement

		Club	Comité	Vict	Pt clt
1e	BATAILLE Enrick	Les Avirons ALOR	REU	1	4
2e	JERBI Tahar	St Yrieix CAL	LIM	1	4
3e	LOUARN AZAIZ Axel	Champforgeuil	BOU	1	3

6 lutteur(se)s

60 kg

Open de France
5 mars 2016 - Le Mans

JUNIOR GRÉCO

Repêchages

Tableau des gagnants

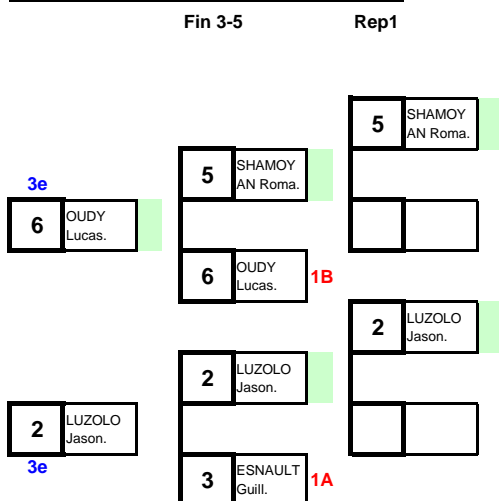

Qualification

N°	NOM Prénom	Club	Comité
1	FERNANE Anisse	Tourcoing LC	NPC
5	SHAMOYAN Roma	Reims CL	CHA
3	ESNAULT Guillaume	La Ville aux Dan OTO	
7			
2	LUZOLO Jason	Paris Métro	IDF
6	OUDY Lucas	Chalons en Cha	CHA
4	GALUSTYAN Tigran	Bagnolet	IDF
8			

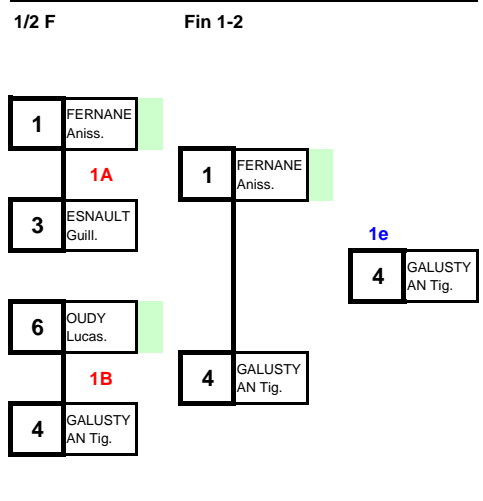

N°	Cl	NOM Prénom	Club	Comité
4	1e	GALUSTYAN Tigran	Bagnolet	IDF
1	2e	FERNANE Anisse	Tourcoing LC	NPC
6	3e	OUDY Lucas	Chalons en Cha	CHA
2	3e	LUZOLO Jason	Paris Métro	IDF
5	5e	SHAMOYAN Roma	Reims CL	CHA
3	5e	ESNAULT Guillaume	La Ville aux Dan OTO	
	7e			
	7e			

66 kg

JUNIOR GRÉCO

Repêchages

Tableau des gagnants

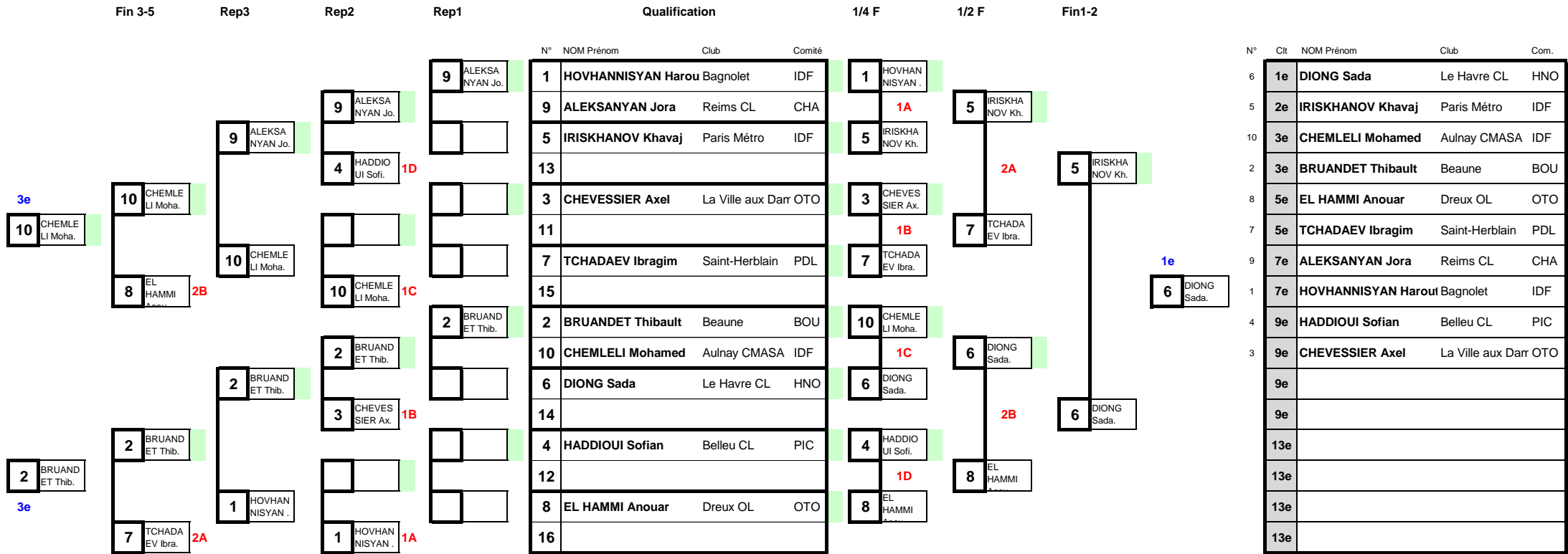

7 lutteur(se)s

74 kg

Open de France
5 mars 2016 - Le Mans

JUNIOR GRÉCO

Repêchages

Tableau des gagnants

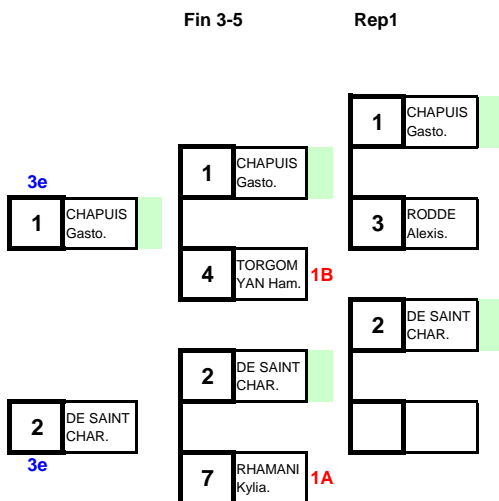

Qualification

N°	NOM Prénom	Club	Comité
1	CHAPUIS Gaston	Cluses	RHA
5	DIEDA Matthias	Lorquin	LOR
3	RODDE Alexis	Clf Ferrand ASM AUV	
7	RHAMANI Kylian	Créteil	IDF
2	DE SAINT CHARTRIER E.S.L	IDF	
6	CAMARA Youssouf	Le Havre CL	HNO
4	TORGOMYAN Hamlet	Chalon/Saône A BOU	
8			

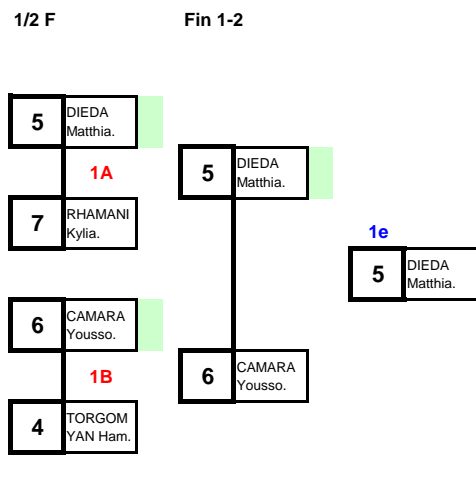

N°	Clf	NOM Prénom	Club	Comité
5	1e	DIEDA Matthias	Lorquin	LOR
6	2e	CAMARA Youssouf	Le Havre CL	HNO
1	3e	CHAPUIS Gaston	Cluses	RHA
2	3e	DE SAINT CHARTRIER F.E.S.L	IDF	
4	5e	TORGOMYAN Hamlet	Chalon/Saône A BOU	
7	5e	RHAMANI Kylian	Créteil	IDF
3	7e	RODDE Alexis	Clf Ferrand ASM AUV	
	7e			

84 kg
JUNIOR GRÉCO

Open de France
 5 mars 2016 - Le Mans

N°	NOM Prénom	Club	Comité
1	BEN MESBH Rached	Aulnay CMASA	IDF
2	BABAYAN Eric	Villeurbanne AS	RHA

Finale		Pt Clt	Pt T.		Pt Clt	Pt T.
1	BEN MESBH	1	6			
2	BABAYAN	3	2			

Classement		Club	Comité	Vict	Pt clt
1e	BABAYAN Eric	Villeurbanne AS	RHA	1	3
2e	BEN MESBH Rached	Aulnay CMASA	IDF	0	1

6 lutteur(se)s

96 kg

Open de France
5 mars 2016 - Le Mans

JUNIOR GRÉCO

Repêchages

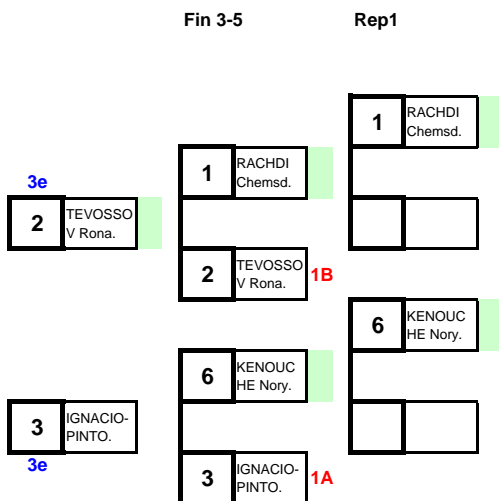

Qualification

N°	NOM Prénom	Club	Comité
1	RACHDI Chemsdine	Tourcoing LC	NPC
5	DESCHIEV Valid	Nîmes L	LRO
3	IGNACIO-PINTO Axel	Paris Métro	IDF
7			
2	TEVOSSOV Ronald	Le Palais/Vienne	LIM
6	KENOUCHE Nory	Belleu CL	PIC
4	SAMEN Loic	Sotteville les Ro	HNO
8			

Tableau des gagnants

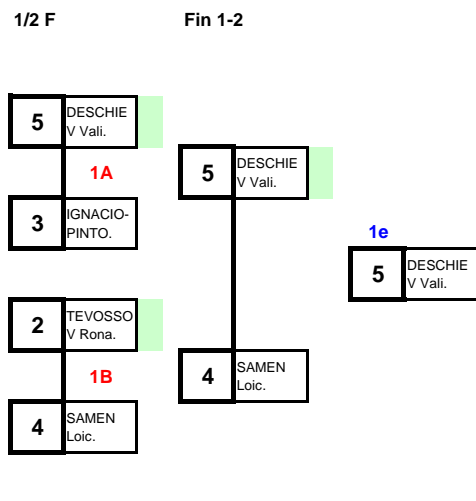

N°	Cl	NOM Prénom	Club	Comité
5	1e	DESCHIEV Valid	Nîmes L	LRO
4	2e	SAMEN Loic	Sotteville les Ro	HNO
2	3e	TEVOSSOV Ronald	Le Palais/Vienne	LIM
3	3e	IGNACIO-PINTO Axel	Paris Métro	IDF
1	5e	RACHDI Chemsdine	Tourcoing LC	NPC
6	5e	KENOUCHE Nory	Belleu CL	PIC
	7e			
	7e			

120 kg

JUNIOR GRÉCO

Open de France
5 mars 2016 - Le Mans

N°	NOM Prénom	Club	Comité
1	LAGLIL Anouar	Clf Ferrand ASM	AUV
2	ZANETTON Luc	Décines CSL	RHA

Finale		Pt Clt	Pt T.		Pt Clt	Pt T.
1	LAGLIL	0	0			
2	ZANETTON	4	9			

Classement		Club	Comité	Vict	Pt clt
1e	ZANETTON Luc	Décines CSL	RHA	1	4
2e	LAGLIL Anouar	Clf Ferrand ASM	AUV	0	0